

DEXP

РУКОВОДСТВО ПОЛЬЗОВАТЕЛЯ

Пайдаланушы нұсқаулығы

DEXP

**LED-телевизор
F32G8000C**

Содержание

Уважаемый покупатель!	6
Декларация	6
Меры предосторожности	7
• Перевозка телевизора	9
• Перемещение телевизора	9
Установка телевизора	10
• Расстояния при установке телевизора на стене	11
• Расстояния при установке телевизора на подставке	12
Сборка подставки и настенная установка	13
• Сборка подставки	13
• Настенная установка (опционально)	14
Схема телевизора	15
• Передняя панель.....	15
• Задняя панель	16
Внешние подключения	17
• Подключение антенны.....	17
• Подключение внешних устройств	17
• Подключение HDMI устройств.....	18
• Подключение усилителя НЧ.....	18
• Подключение компьютера	18
• Подключение DVD-проигрывателя	19
• Подключение карты условного доступа CI+.....	19
• Подключение наушников, USB-устройств	20
Пульт дистанционного управления	21
• Установка батарей в пульт дистанционного управления	22
• Обращение с батареями	22
• Дальность действия пульта дистанционного управления.....	22
Первое включение	23
Домашний экран	24
Настройка	25
• Подключить пульт или другое устройство через Bluetooth	25
• Изменить дату и время	25
• Изменить настройки экрана	25
• Изменить настройки звука.....	26
• Добавить интернет-канал в избранное.....	26
• Включить детский режим	26

• Заново подключить к интернету	27
• Добавить аккаунт	27
• Обновить прошивку.....	27
• Сбросить настройки.....	27
• Другие настройки.....	28
Смотреть интернет-телеканалы, фильмы, сериалы и ролики	28
Смотреть кабельные, спутниковые и эфирные телеканалы.....	28
Искать видео на КиноПоиске или в сети.....	29
Смотреть видео с внешнего устройства.....	29
Смотреть медиафайлы с USB-носителя	29
Транслировать звук на внешнюю аудиосистему или наушники	30
Как пользоваться приложениями	30
Транслировать изображение со смартфона или планшета.....	30
Перезагрузить или выключить телевизор.....	31
Возможные проблемы и их решения.....	31
Справка и поддержка	34
Информация	34
Технические характеристики SMART-системы	35
Технические характеристики	36
Правила и условия монтажа, хранения, перевозки (транспортировки), реализации и утилизации.....	37
Дополнительная информация	38
• Техническое обслуживание	38
Приложение к руководству пользователя	39

Уважаемый покупатель!

Благодарим Вас за выбор нашей продукции.

Мы рады предложить Вам изделия, разработанные и изготовленные в соответствии с высокими требованиями к качеству, функциональности и дизайну. Перед началом эксплуатации прибора внимательно прочитайте данное руководство, в котором содержится важная информация, касающаяся Вашей безопасности, а также рекомендации по правильному использованию прибора и уходу за ним.

Позаботьтесь о сохранности настоящего Руководства, используйте его в качестве справочного материала при дальнейшем использовании прибора.

Телевизор – это электронное устройство для приёма и отображения изображения и звука, передаваемых по беспроводным каналам или по кабелю (в том числе телевизионных программ или сигналов от устройств воспроизведения видеосигнала — например, DVD/Blu-ray-проигрывателей, игровых приставок и т. д.).

В связи с постоянной работой над усовершенствованием продукции «DEXP» технические характеристики, внешний вид и описание некоторых функций могут не соответствовать информации в руководстве по эксплуатации (далее - РЭ). При несоответствии между РЭ и фактическими функциями, последние имеют преимущественную силу.

Декларация

Любой контент и услуги, доступ к которым осуществляется с помощью настоящего устройства и которые предназначены только для индивидуального некоммерческого использования, являются собственностью соответствующей третьей стороны и подлежат охране в соответствии с правилами и законами об авторском праве, патенте, товарном знаке и других правах интеллектуальной собственности. Никакая часть такого контента и услуг не может быть изменена, продублирована, опубликована, загружена, распространена, переведена, продана или использована для изготовления и распространения продуктов, полученных на их основе без предварительного разрешения владельца контента или поставщика услуг.



Вы признаёте и соглашаетесь, что только Вы будете нести риск, связанный с использованием этого устройства, и в дальнейшем только Вы будете нести любой риск, связанный с качеством, характеристиками и точностью любого контента и услуг, доступ к которым осуществляется с помощью этого устройства. В пределах, допускаемых применимым законодательством, данное устройство, а также контент и услуги третьих лиц предоставляются без гарантий, явных или подразумеваемых.

Любой контент и услуги, предоставляемые вместе с данным устройством, являются собственностью соответствующей третьей стороны, поэтому Производитель не делает никаких заявлений и не даёт никаких гарантий в отношении их качества, своевременности, законности и полноты контента, предоставляемого

с помощью этого устройства, и не несёт ответственности за вытекающие из них юридические последствия или обязательства по возмещению убытков.

Производитель оставляет за собой право ограничить использование или доступ к определённому контенту или услуге. Поскольку содержание и сервисные услуги передаются через сеть и средства передачи третьей стороны, Производитель не осуществляет обслуживание клиентов и не возлагает на себя обязательств по такому обслуживанию.

Меры предосторожности

	ВНИМАНИЕ РИСК ПОРАЖЕНИЯ ЭЛЕКТРИЧЕСКИМ ТОКОМ, НЕ ОТКРЫВАТЬ	
<p>ВНИМАНИЕ: ЧТОБЫ ИЗБЕЖАТЬ ПОРАЖЕНИЯ ЭЛЕКТРИЧЕСКИМ ТОКОМ, НЕ СНИМАЙТЕ ПЕРЕДНЮЮ ИЛИ ЗАДНЮЮ КРЫШКУ ТВ. УСТРОЙСТВО НЕ СОДЕРЖИТ ДЕТАЛЕЙ, КОТОРЫЕ МОГУТ БЫТЬ ОТРЕМОНТИРОВАНЫ ИЛИ ЗАМЕНЕНЫ ПОЛЬЗОВАТЕЛЕМ. ДЛЯ РЕМОНТА ОБРАТИТЕСЬ К КВАЛИФИЦИРОВАННЫМ СПЕЦИАЛИСТАМ.</p>		



Значок молнии в треугольнике предупреждает пользователя о наличии опасного напряжения внутри устройства, которое может привести к поражению электрическим током. Снимать панель, помеченную таким знаком, запрещено.



Восклицательный знак в треугольнике служит предупреждением для пользователя о наличии соответствующих инструкций по обслуживанию или устранению неполадок.

Не подвергайте телевизор воздействию влаги или дождя во избежание риска возгорания или поражения электрическим током. Избегайте попадания брызг и капель воды на устройство.

На телевизор запрещено помещать любые ёмкости с водой (вазы, бутылки, стаканы и т. д.).

Во время работы экран и корпус телевизора могут нагреваться. Это не является неисправностью.

В случае появления дыма, странного шума или запаха от устройства необходимо:

- немедленно выключить телевизор;
- вытащить вилку из розетки;
- связаться с авторизованным сервисным центром.

Незамедлительно отключите телевизор от сети питания и обратитесь к квалифицированному специалисту в случае возникновения следующих проблем:

- вилка или шнур питания повреждены;
- несоответствие сетевой розетки;
- телевизор поврежден в результате падения или удара;
- телевизор подвергся воздействию влаги, или в него попали посторонние предметы.

Никогда не вставляйте посторонние предметы в отверстия телевизора, так как они могут соприкоснуться с опасным напряжением или вызвать короткое замыкание, что может привести к возгоранию или поражению электрическим током.

Телевизор не должен использоваться детьми младше 3-х лет.

Не перегружайте сетевые розетки, удлинители или адаптеры, это может привести к возгоранию или поражению электрическим током. Шнур питания должен быть проложен таким образом, чтобы на него нельзя было наступить или придавить предметами, помещенными сверху или рядом. Особое внимание обращайте на шнур питания возле вилки, розетки и на выходе из телевизора. К вилке телевизора всегда должен быть доступ для его отключения. При выключении вилки из розетки держитесь руками за вилку, а не за шнур. Никогда не отключайте вилку от розетки мокрыми руками.

Не давите и не царапайте экран, не помещайте какие-либо предметы на телевизор. Это может привести к ухудшению изображения или повреждению экрана.

Во избежание возгорания не помещайте рядом с телевизором открытые источники огня, например, свечи и др.

Внешняя антенна не должна располагаться в непосредственной близости от воздушных линий электропередачи или других электрических или силовых цепей или там, где она может упасть на такие линии или сети. При установке внешней антенны следует быть предельно осторожным и избегать контакта с силовыми линиями, так как это может быть смертельно опасным.

Если телевизор не используется в течение нескольких дней, следует отключить телевизор от электрической сети в целях безопасности и энергосбережения. Если телевизор выключен, но не отсоединен от электрической сети, он находится в режиме ожидания. Для корректной работы некоторых опций телевизора может потребоваться, чтобы телевизор оставался в режиме ожидания. Во время грозы немедленно вытащите вилку телевизора из розетки. Не трогайте антенну руками во время грозы.

Чрезмерно громкий звук в наушниках может привести к поражению слуха.

Телевизор должен быть подсоединен к источнику переменного тока 220-240 В, 50/60 Гц. Ни в коем случае не подсоединяйте телевизор к источнику постоянного тока или любому другому источнику питания, характеристики которого отличаются от указанных.

Использование видеоигр или других внешних источников сигнала, генерирующих неподвижное изображение в течение 10 минут и более, может оставить неустранимые последствия в виде следов этого изображения на экране телевизора. Аналогичные последствия могут вызвать логотипы сети/программ, номера телефонов. Повреждение экрана в результате продолжительного отображения неподвижного изображения не подлежит гарантийному обслуживанию.

Основа жидкокристаллической панели, используемой в телевизоре, состоит из стекла. Поэтому она может разбиться при падении телевизора или ударе его другим предметом. Будьте аккуратны, не пораньтесь осколками стекла, если ЖК-панель разбилась.

Телевизоры предназначены только для бытового использования. Рабочая температура: от +10 °С до +35 °С. Рабочая влажность не более 80 % (при температуре 25 °С).

Примечание:

- Рисунки и иллюстрации в этом руководстве пользователя размещены только в ознакомительных целях и могут отличаться от фактического вида устройства.
- Внешний вид, дизайн и технические характеристики изделия могут быть изменены производителем без предварительного уведомления.
- Драгоценные металлы в изделии отсутствуют.

Перевозка телевизора

Для безопасной и удобной транспортировки телевизора сохраните оригинальную упаковку. Правила перевозки телевизора отражены на упаковке товара.

Перемещение телевизора

- перед перемещением телевизора отсоедините от него все кабели;
- для переноски телевизора больших размеров требуются два или три человека;
- при переноске телевизора вручную не прикладывайте усилия к ЖК-панели и рамке экрана;
- при перевозке берегите телевизор от ударов и сильной вибрации;
- если необходимо доставить телевизор в ремонтную мастерскую или перевезти в другое место, упакуйте его в картонную коробку и упаковочный материал, в которых он поставлялся изначально.

Установка телевизора

Советы по установке телевизора

- ТВ должен быть установлен около штепсельной розетки переменного тока для легкого включения и отключения.
- Для собственной безопасности выберите соответствующую скобу настенного крепления или подставку.
- Обратитесь к квалифицированному специалисту для установки ТВ на стене. Неправильная установка может привести к неустойчивому положению ТВ.

Внимание

Если телевизор не установлен на ровную устойчивую поверхность, он может быть потенциально опасен из-за возможности падения. Во избежание повреждений следует руководствоваться следующими мерами предосторожности:

- Используйте шкафы/подставки, рекомендованные производителем телевизора.
- Размещайте телевизор только на ровных стабильных поверхностях.
- Убедитесь, что телевизор не свисает с края мебели, на которой установлен.
- Не ставьте телевизор на высокую мебель, если он не зафиксирован.
- Не ставьте телевизор на ткань или другие предметы, которые находятся между мебелью и телевизором.
- Не устанавливайте ТВ в местах, подверженных механической вибрации.
- Не устанавливайте ТВ в местах, в которых в него могут проникнуть насекомые.
- Не устанавливайте ТВ напротив кондиционера, иначе на внутренней панели экрана может конденсироваться влага и вызвать поломку.
- Не устанавливайте ТВ в местах с сильным магнитным полем, иначе оно может вызывать помехи в его работе и электромагнитные волны могут привести к его выходу из строя.
- Объясните детям о существующей опасности при попытках залезть на мебель, на которой установлен телевизор.

Вентиляция

- Убедитесь, что со всех сторон от ТВ оставлено необходимое пространство, как показано на схемах далее.
- Не закрывайте вентиляционные отверстия и не вставляйте какие-либо предметы в корпус.
- Не помещайте устройство в ограниченное пространство, например, в какие-либо встроенные шкафы. Это будет препятствовать нормальной вентиляции и приведет к выходу ТВ из строя.

Расстояния при установке телевизора на стене

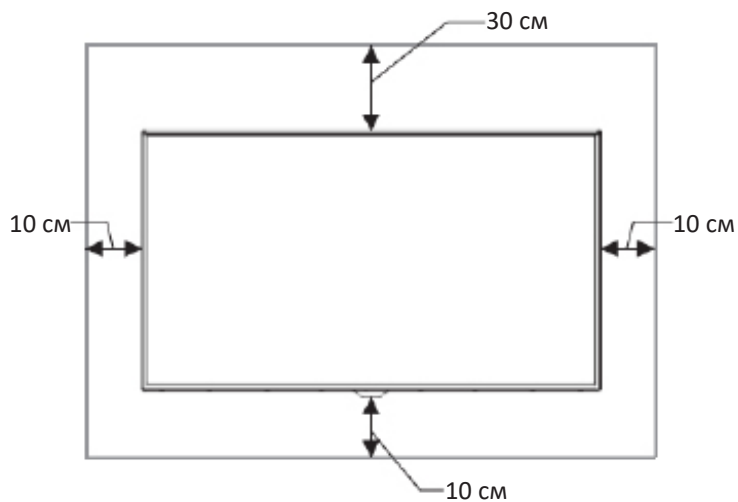

Преграда для циркуляции воздуха

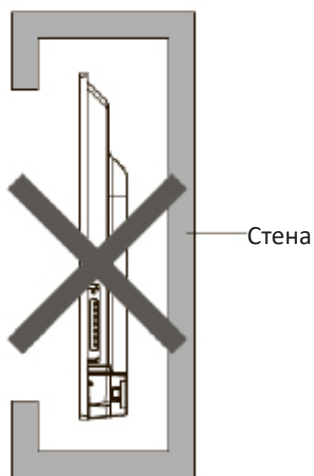

Расстояния при установке телевизора на подставке

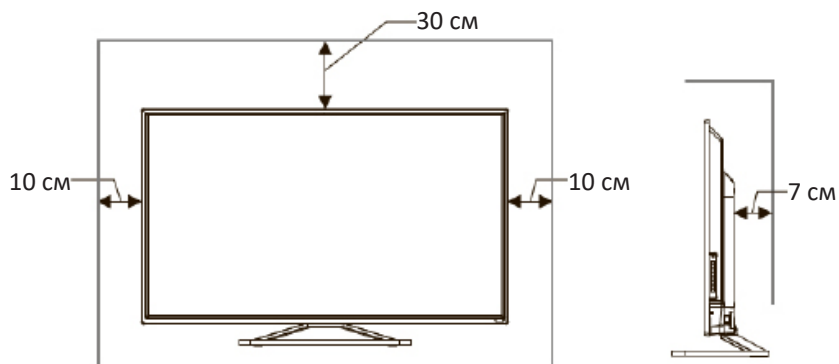

Преграда для циркуляции воздуха

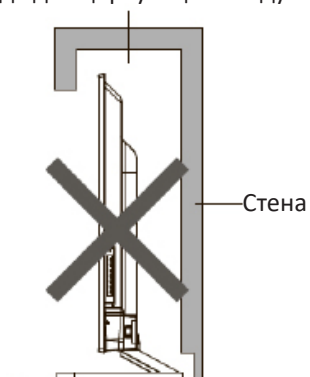

Сборка подставки и настенная установка

Перед установкой телевизора распакуйте телевизор и убедитесь в наличии всех комплектующих:

- телевизор;
- руководство пользователя;
- пульт дистанционного управления;
- кабель питания (может быть подсоединён к ТВ);
- батарейки AAA (2 шт.);
- винты крепления опоры (4 шт.);
- подставки (2 шт.);
- индивидуальная тара.

В случае их отсутствия обратитесь к продавцу.

Сборка подставки

1. Прежде чем прикрепить/снять подставку, убедитесь, что телевизор выключен.
2. Положите телевизор экраном вниз на мягкую поверхность, чтобы предотвратить его повреждение.
3. Извлеките из упаковки подставки и вставьте в разъёмы в нижней части телевизора.
4. Закрепите подставки, используя 4 винта, идущие в комплекте.
5. Чтобы отсоединить подставки от телевизора, выполните шаги 3 и 4 в обратном порядке.

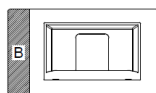

1

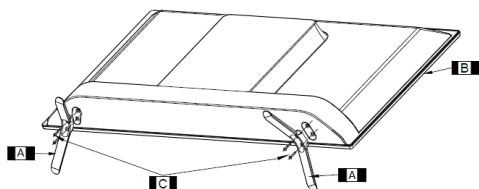

2

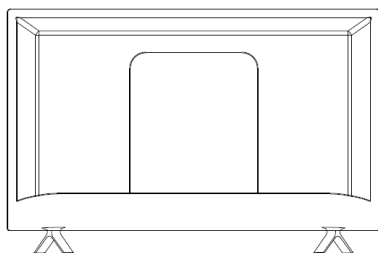

Настенная установка (опционально)

Телевизор может быть установлен на стену с помощью специального настенного кронштейна (не входит в комплект поставки). Перед установкой телевизора на стену необходимо снять стандартную подставку.

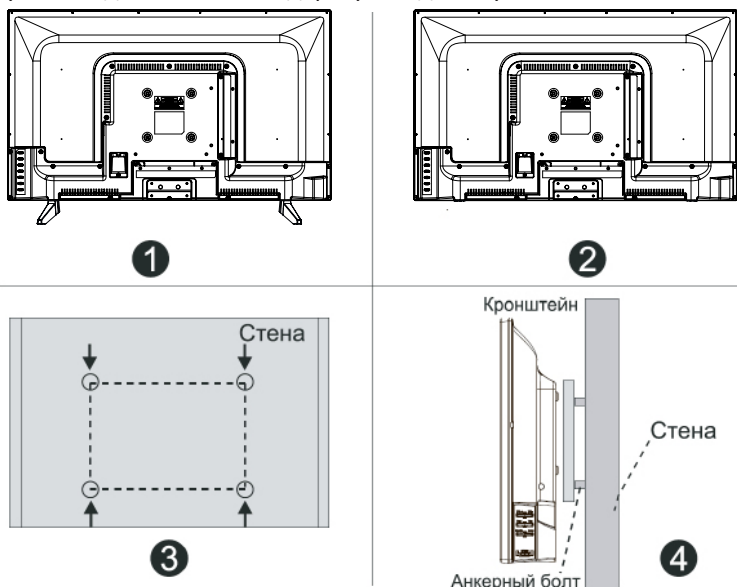

1. Положите телевизор экраном вниз на мягкую поверхность, чтобы предотвратить его повреждение.
2. Используя отвёртку, открутите винты и снимите стандартную подставку в нижней части телевизора (1).
3. Разметьте карандашом расстояние между отверстиями для винтов в соответствии с размерами кронштейна (2, 3).
4. Просверлите в стене отверстия и вставьте 4 анкерных болта для крепления (4).
5. Закрутите винты на задней поверхности телевизора для фиксации кронштейна и повесьте конструкцию на стену.

Спецификация настенного крепления

Схема расположения настенных отверстий (мм)	100x100
Размер болта для настенного крепления	M6

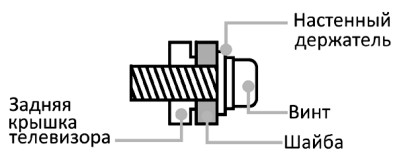

Примечания:

- Схема выше дана только для справки.
- Для крепления используйте кронштейны, отвечающие стандарту VESA.

Схема телевизора

Передняя панель

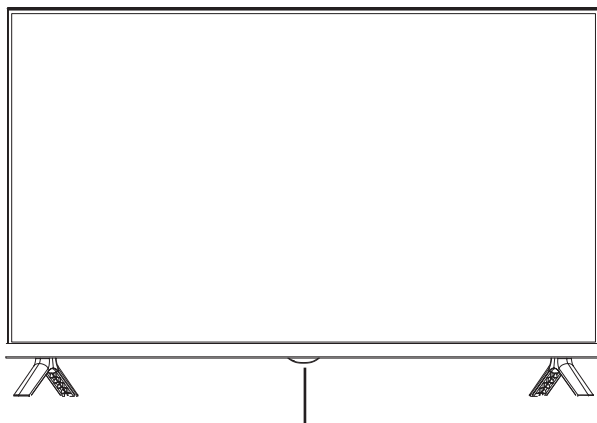

Датчик ПДУ / Индикатор питания

Наименование	Описание
Датчик ДУ	Принимает дистанционные сигналы с пульта ДУ. Не ставьте ничего рядом с датчиком, так как это может повлиять на его работу.
Индикатор питания	В режиме ожидания индикатор горит красным цветом. Световой индикатор не горит в режиме питания.

Примечания:

- Изображения приведены для справки.
- При подаче питания телевизору требуется несколько секунд для загрузки программы. Не выключайте телевизор сразу же, так как это может вызвать неполадки в работе.

Задняя панель

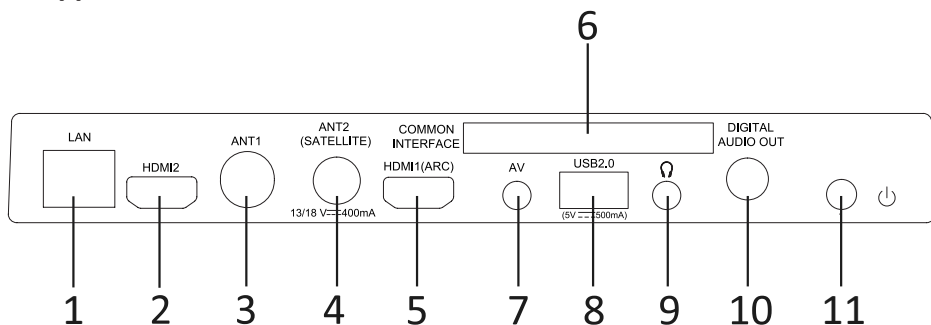

1. Разъём локальной сети LAN RJ-45. Для подключения сети используйте кабель LAN со штекером RJ-45 (в комплект поставки не входит).
2. Вход для HDMI, интерфейс для подачи сигнала высокой чёткости.
3. Разъём для подключения антенны.
4. Разъём для подключения спутниковой антенны.
5. Вход для HDMI, интерфейс для подачи сигнала высокой чёткости.
6. Слот для подключения CAM-модуля.
7. Разъём для подключения кабеля AV IN.
8. Разъём USB.
9. Разъём для подключения наушников.
10. Разъём DIGITAL AUDIO OUT.
11. Кнопка включения/ выключения.

- Проверьте положение и тип разъёмов перед любым подсоединением. Неплотное подсоединение может вызвать проблемы с изображением или цветом. Убедитесь в плотности и надежности всех соединений. Не вся аудио- и видеоаппаратура имеет возможность подключения к телевизору; пожалуйста, обратитесь к инструкции Вашего устройства на предмет совместимости и подключения.
- Перед подключением внешнего оборудования выключите сетевую вилку из розетки во избежание поражения электрическим током.
- Сервисный разъем не доступен для подключения внешнего устройства. Он используется производителем только в целях настройки.

Внешние подключения

Подключение антенны

- Вставьте штекер антенного кабеля в гнездо антенны, расположенное на задней стенке телевизора.
- Для обеспечения качественного приема телевизионного сигнала рекомендуется использовать коллективную антенну.
- Для лучшего приема эфирного вещания используйте коаксиальный радиочастотный кабель с волновым сопротивлением 75 Ом (в комплект поставки не входит).
- Антенный кабель не должен быть перемотан со шнура питания!

Внимание!

При использовании наружной индивидуальной антенны необходимо установить громоотвод.

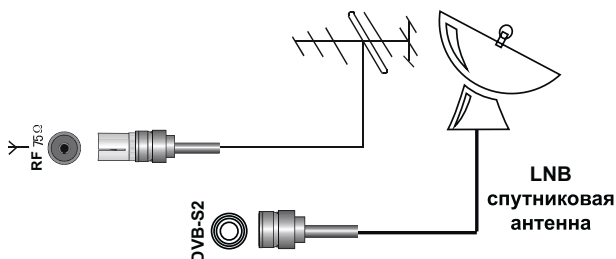



Подключение внешних устройств

Внимание!

Прежде чем подключить какое-либо внешнее устройство к телевизору, отключите оба устройства от сети.

Для подключения внешнего устройства через низкочастотный вход:

- Соедините выходы внешнего устройства с аудио/видео входами телевизора специальным кабелем (не входит в комплект поставки телевизора).
- Нажмите кнопку  на пульте. На экране отобразится список источников — найдите нужный и нажмите **OK** на пульте.

Чтобы вернуться к просмотру телеканалов, нажмите  на пульте.

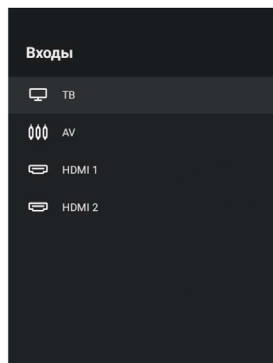

Перед подключением ознакомьтесь с руководством по эксплуатации подключаемого оборудования. Для воспроизведения сигнала от внешнего устройства, правильно выберите соответствующее аудио, видео входы.

Подключение HDMI устройств

Ваш телевизор имеет 1.4 версию и поддерживает функцию ARC на порте HDMI 1. Audio Return Channel (ARC реверсивный звуковой канал) - технология, с помощью которой можно передавать сжатый объёмный звук через любое промежуточное устройство, к примеру, ресивер домашнего кинотеатра, без использования отдельного оптического аудио кабеля. Иными словами, то же HDMI канал, что использовался для передачи сигнала с ресивера на ТВ, может работать и в обратную сторону. Оптический или электрический цифровой S/PDIF-кабель в данной ситуации уже не нужен.

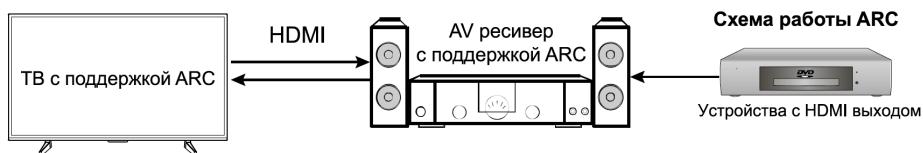

Подключение усилителя НЧ

Только для ЦТВ или HDMI источника сигнала. Подключите коаксиальный вход внешней аудиосистемы к соответствующему выходу телевизора. Коаксиальный выход телевизора обеспечит Вам наиболее качественную передачу звука на внешнюю аудиосистему без искажений.

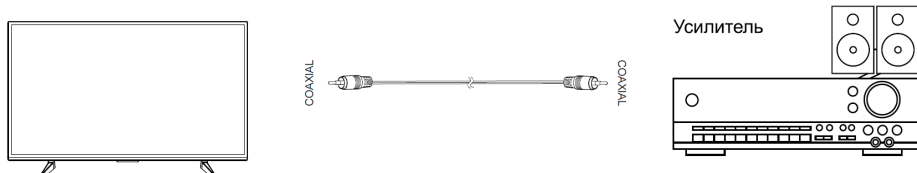

Подключение компьютера

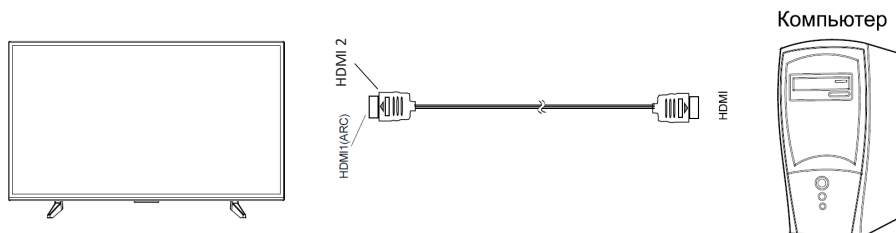

Подключение DVD-проигрывателя

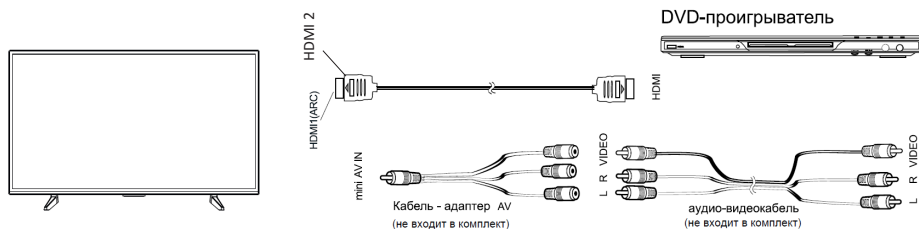

Используйте один из вариантов:

1. Подключите DVD-проигрыватель к телевизору, используя кабель HDMI.
2. Подключая внешнее устройство ко входу AV IN телевизора, используйте кабель mini AV (в комплект поставки не входит).

Подключение карты условного доступа CI+

Подсоедините CAM-модуль с картой условного доступа к разъему COMMON INTERFACE для подключения модуля условного доступа.

Выберите источник сигнала DVB-C. Произведите поиск каналов в ручном или автоматическом режиме.

Примечание: CAM — модуль с картой условного доступа CI+ — можно приобрести у местного поставщика услуг цифрового кабельного вещания, а также получить у него информацию об использовании карты CI. При возникновении затруднений при работе с картой CI - обращайтесь в службу сервиса.

Установка CAM-модуля в слот COMMON INTERFACE

Осторожно вставьте CAM-модуль в слот COMMON INTERFACE. Модуль должен быть направлен контактами вперёд и повернут стороной с наклейкой к Вам. Не прилагайте чрезмерных усилий при подключении и удостоверьтесь, что модуль вставлен ровно и не изогнут.

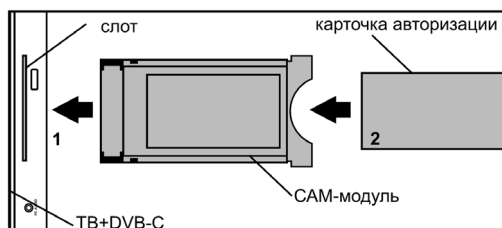

Внимание!

Прежде чем вставить/извлечь CAM-модуль, убедитесь, что телевизор выключен. Затем вставьте карту CI+ в CAM-модуль в соответствии с инструкциями поставщика услуг. CI+ не поддерживается в некоторых странах и регионах; проконсультируйтесь с поставщиком услуг.

Подключение наушников, USB-устройств

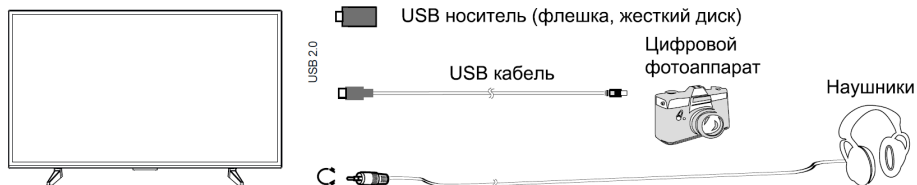

Разъём для подключения USB-устройства телевизора становится активным только в режиме USB.

1. Подключите цифровой фотоаппарат к телевизору, используя USB кабель.
2. Подключите наушники к разъёму . Громкость наушников регулируется также, как и громкость динамиков телевизора.
3. Подключите Ваш USB диск непосредственно к разъёму USB 2.0.

Внимание!

- При подключении жёсткого диска или USB-носителя всегда подключайте сетевой адаптер подключённого устройства к источнику питания. Превышение общего потребления тока может привести к неисправности устройства. Максимальная сила тока для устройств USB 2.0 составляет 500 мА.
- Если сила тока жёсткого диска больше или равна 1 А, его подключение может вызвать перезагрузку или самоблокировку телевизора.
- USB-порт поддерживает напряжение 5 В.

Пульт дистанционного управления

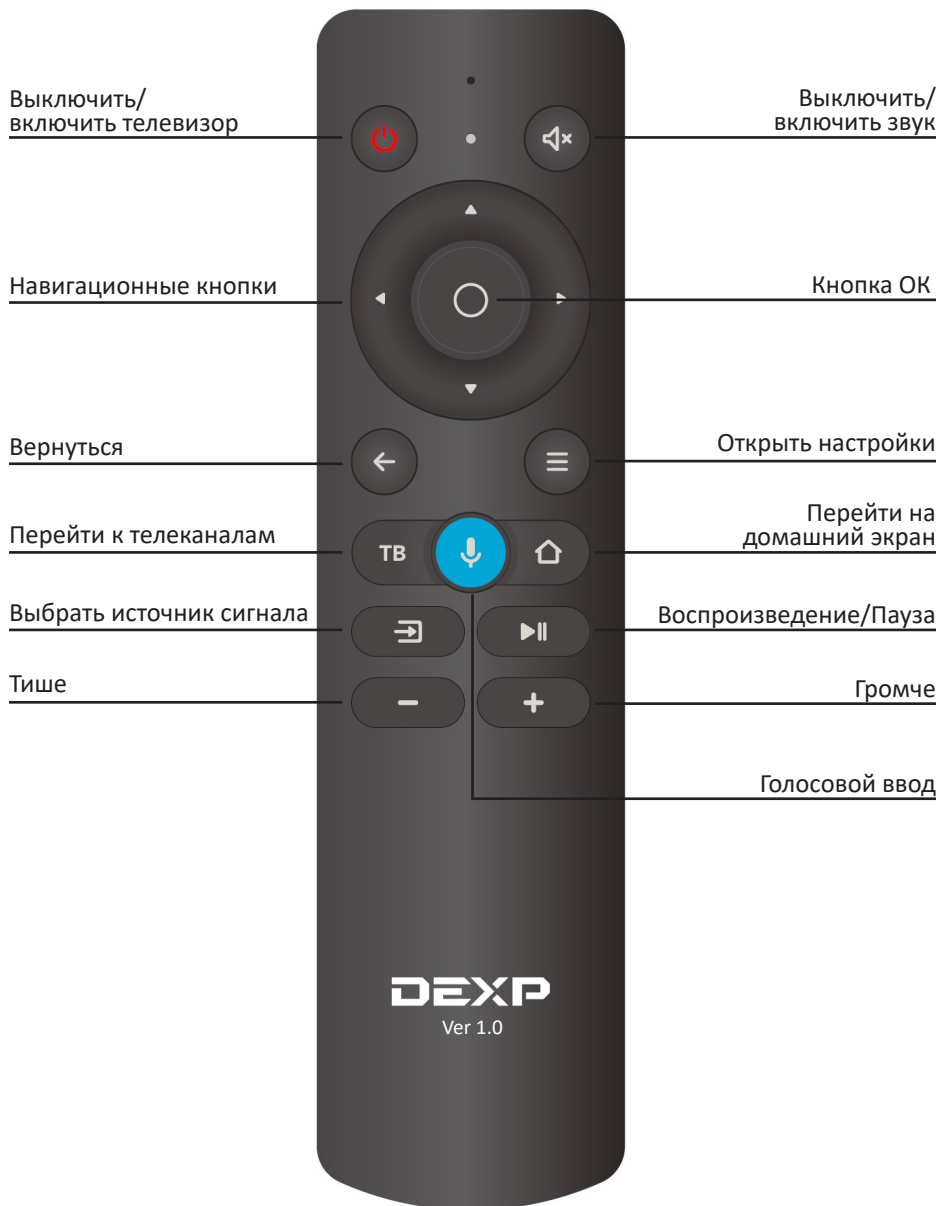

Примечание: клавиши пульта могут отличаться от его реального вида.

Установка батарей в пульт дистанционного управления

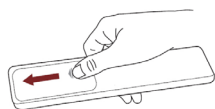

Чтобы открыть батарейный отсек пульта дистанционного управления, сдвиньте заднюю крышку.

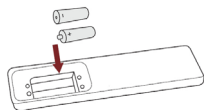

Вставьте две батарейки AAA. Убедитесь в том, что полярность батарей установлена правильно: \oplus и \ominus батареи совпадают с \oplus и \ominus , указанными на батарейном отсеке.

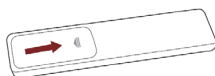

Закройте крышку батарейного отсека.

Примечания:

- Изображения изделия приводятся только для справки. Фактически изделие может иметь другой внешний вид.

Обращение с батареями

- Неправильное обращение с батареями может вызвать коррозию или течь, что может привести к пожару, травмам и повреждению имущества.
- Используйте батареи только такого вида, который указан в настоящем Руководстве.
- Не используйте одновременно старые и новые батареи или батареи различных типов.
- Не выбрасывайте батареи вместе с бытовым мусором. Утилизируйте батареи в соответствии с местным законодательством.

Дальность действия пульта дистанционного управления

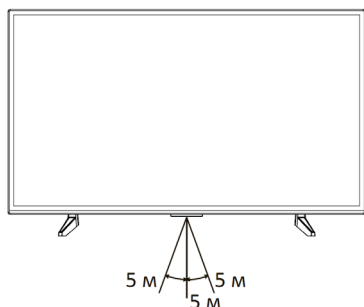





Убедитесь, что угол отклонения пульта от воображаемого перпендикуляра к датчику инфракрасный лучей на передней панели не превышает 20 градусов и расстояние до телевизора не превышает 5 метров.

Первое включение

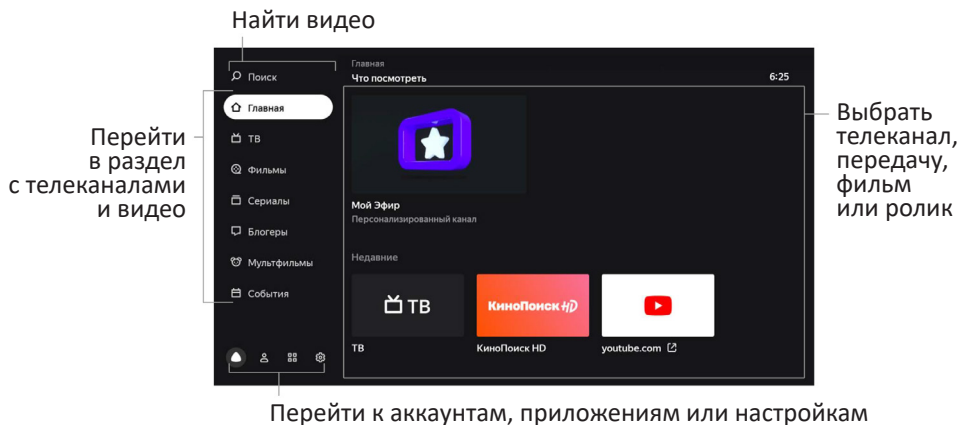
1. Присоедините телевизор к розетке ~220–240 В, 50/60 Гц и нажмите кнопку включения на корпусе или пульте телевизора. Дождитесь, когда телевизор загрузится, и на экране отобразится приветствие. Затем нажмите **ОК** на пульте.
2. Прочитайте пользовательское соглашение и нажмите **ОК** на пульте.
3. Выберите, как телевизор будет подключён к Интернету: через Wi-Fi или локальную сеть. Если используется беспроводная сеть, найдите её в списке, нажмите **ОК** на пульте и введите пароль от сети. Для подключения к локальной сети просто подключите провод LAN и выберите **По проводу**.
4. Если Вы не хотите подключать телевизор к Интернету, нажмите **Пропустить** — произойдёт переход к этапу подключения пульта (см. п. 7). Обратите внимание, что без Интернета Вы не сможете смотреть телеканалы и видео из сети, кроме того, у телевизора не будет обновляться прошивка.
5. Выберите часовой пояс.
6. Телевизор начнёт поиск обновлений прошивки в Интернете. Дождитесь завершения операции.
7. Войдите в свой аккаунт на Яндексе:
 - Если на Вашем смартфоне стоит приложение Яндекс, и Вы в нём авторизованы, откройте его, в поисковой строке нажмите на значок камеры и отсканируйте QR-код с экрана телевизора.
 - Если у Вас нет приложения Яндекс, на любом подключённом к Интернету компьютере, телефоне или планшете откройте браузер и введите в адресную строку yandex.ru/activate. Если на сайте отобразится запрос авторизации — войдите в свой аккаунт. Затем введите код с экрана телевизора и нажмите **Войти**.
 - Если для входа в аккаунт Яндекса Вы используете двухфакторную аутентификацию, откройте приложение Яндекс.Ключ, и отсканируйте QR-код с экрана телевизора.
8. Дождитесь завершения авторизации и нажмите **ОК** на пульте.
9. На экране отобразится запрос на подключение пульта к телевизору через Bluetooth. Для начала подключения одновременно нажмите кнопки уменьшения и увеличения громкости на пульте и удерживайте их, пока индикатор не замигает. Когда подключение завершится, откроется домашний экран телевизора.

Домашний экран



Поиск	Поиск Выберите, чтобы найти видео в Интернете.
Главная	Интернет-телеканалы и видео, рекомендуемые персонально Вам. Чем больше вы смотрите видео и передач, тем точнее будут рекомендации. Также в этом разделе можно включить «Мой Эфир» — канал, программа которого формируется с учётом Ваших интересов.
ТВ	Встроенные интернет-каналы, доступные на телевизоре.
Фильмы	Тысячи фильмов — от легенд кинематографа, до новинок и эксклюзивов*.
Сериалы	Лучшие российские и зарубежные сериалы*.
Блогеры	Ролики с YouTube.
Мультфильмы	Мультсериалы, короткометражные и полнометражные анимационные фильмы*.
События	Анонсы и видео спортивных и развлекательных мероприятий, концертов, образовательных передач.
	Приложения на телевизоре (см. раздел «Как пользоваться приложениями»).
	Настройки телевизора (см. раздел «Настройка»).
	Управление аккаунтами (см. раздел «Добавить аккаунт»).

* Для просмотра нужна подписка Яндекс.Плюс или КиноПоиск. Действующий промопериод или промокод также подойдёт.

Настройка

Подключить пульт или другое устройство через Bluetooth

Если при первом включении Вы не связали пульт и телевизор через Bluetooth, сделайте это позднее — иначе Вы не сможете пользоваться голосовым вводом. Кроме того, так же Вы можете подключить клавиатуру, мышь, джойстик или другое устройство управления:

1. На домашнем экране телевизора нажмите , затем перейдите в раздел **Пульт и аксессуары** и выберите **Добавить устройство**.
2. Переведите устройство в режим подключения. Если Вы привязываете пульт, то одновременно зажмите кнопки уменьшения и увеличения громкости на нём и подождите, пока не замигает индикатор.
3. Дождитесь, когда телевизор обнаружит устройство и подключится к нему.

Изменить дату и время

4. На домашнем экране телевизора нажмите , затем перейдите в раздел **Настройки устройства** и выберите **Дата и время**.
5. Измените настройки:
 - Чтобы дата и время автоматически определялись через Интернет, нажмите **Автонастройка даты и времени** и включите опцию **Использовать время сети**. Если время при этом отображается не для Вашего часового пояса, вернитесь в меню настроек даты и времени, нажмите **Выбрать часовой пояс** и найдите пояс своего региона.
 - Если Вы хотите задать настройки даты или времени вручную, нажмите **Автонастройка даты и времени** и выключите опцию **Использовать время сети**. Затем в меню настроек даты и времени и установите нужные значения.

Изменить настройки экрана

1. На домашнем экране телевизора нажмите  и выберите **Изображение**.
2. Измените настройки:
 - **Режим изображения**. Яркость, контраст, цветность и другие настройки, подобранные для разных типов видео и условий просмотра. Попробуйте каждый режим и выберите тот, с которым изображение смотрится максимально реалистично.
 - **Цветовая температура**. Оттенок цвета, который будет накладываться на изображение. Как правило, лучше всего изображение выглядит со стандартной или тёплой температурой цвета, однако стоит поэкспериментировать и выбрать ту температуру, которая нравится именно Вам.
 - **Подсветка**. Меняет яркость экрана.
 - **Шумоподавление**. Если включить эту опцию, телевизор будет пытаться автоматически улучшить изображение: убрать помехи и размытость. Если обычно Вы смотрите качественное видео, подавление шума можно оставить средним или выключить.

- **Формат изображения.** Определяет соотношение сторон экрана. Если Вам не подходит значение по умолчанию или Вы хотите увеличить или растянуть изображение, выберите подходящий пункт в списке.

Изменить настройки звука

1. На домашнем экране телевизора нажмите  и выберите **Звук**.
2. Измените настройки:
 - **Объемный звук.** Обработывает звук таким образом, чтобы он звучал объёмно даже на двух динамиках телевизора.
 - **Звуковой режим.** Настройки звука, подобранные под конкретный тип видео. Выбирайте режим, который соответствует тому, что Вы чаще всего смотрите: например, для просмотра музыкальных клипов подойдёт режим **Музыка**.
 - **AVC.** Усредняет громкость разных телевизионных каналов и видео — чтобы при переключении между ними звук не был слишком громким или тихим.
 - **Цифровой аудио вывод.** Определяет в каком формате транслировать звук на аудиосистему. Выбирайте формат, который поддерживает аудиосистема. Если телевизор не подключён к цифровой аудиосистеме, выключите цифровой аудиовыход.

Добавить интернет-канал в избранное

Избранные интернет-каналы отображаются в группе **Избранное** в списке каналов — там их можно быстро найти.

Чтобы добавить интернет-канал:

1. На домашнем экране телевизора выберите раздел ТВ.
2. Выберите канал, затем нажмите и удерживайте кнопку **OK** на пульте, пока рядом с названием канала не появится значок .

Включить детский режим

1. На домашнем экране телевизора нажмите , затем перейдите в раздел **Настройки устройства** и выберите **Родительский контроль**.
2. Задайте код доступа — не зная его, дети не смогут сами менять настройки родительского контроля.
3. Выберите уровень фильтрации в поиске и ограничения по возрастному рейтингу.

Когда Вы в следующий раз попытаете открыть меню **Родительский контроль**, телевизор запросит текущий ПИН-код. Если Вы забыли его и пять раз ввели неверно, телевизор предложит сбросить код. Введите мастер-ПИН 0000, а затем задайте новый код.

Заново подключить к интернету

Если телевизор был подключен к интернету с помощью кабеля, отсоедините кабель и подключите его заново.

Чтобы заново подключить телевизор к Wi-Fi:

1. Вытащите кабель из разъема LAN, если Вы подключены к Интернету через него.
2. На домашнем экране телевизора нажмите , затем выберите **Сеть и Интернет**.
3. Если Вы хотите переподключить телевизор к сети, у которой сменился пароль, то сначала удалите её. Для этого выберите сеть в списке доступных и нажмите **Удалить эту сеть**.
4. В списке доступных сетей найдите нужную и введите пароль от неё.

Добавить аккаунт

Если Вы пользуетесь телевизором вместе с семьей, добавьте аккаунты близких и переключайтесь между ними. Так истории просмотров не будут смешиваться, поэтому рекомендации фильмов, телеканалов и видео для каждого члена семьи станут точнее.

Чтобы добавить аккаунт, на домашнем экране нажмите , выберите **Добавить пользователя** и следуйте инструкциям на телевизоре. Добавленный аккаунт автоматически станет активным — появятся рекомендации по интересам владельца и доступ к контенту по его подписке Яндекс.Плюс.

Если какой-то аккаунт на телевизоре больше не нужен, выйдите из него: на домашнем экране телевизора нажмите , выберите аккаунт и нажмите **Выйти из аккаунта**.

Обновить прошивку

Телевизор автоматически проверяет наличие обновлений и устанавливает их. Если Вы хотите посмотреть текущую версию прошивки или принудительно обновить её:

1. На домашнем экране телевизора нажмите , затем перейдите в раздел **Настройки устройства**.
2. Выберите **Об устройстве**. Текущая версия прошивки отображается в пункте **Сборка**. Чтобы обновить прошивку, нажмите **Обновление системы**.

Сбросить настройки

На домашнем экране телевизора нажмите , затем перейдите в раздел **Настройки устройства** и выберите **Сброс**.

Подтвердите выполнение операции и подождите, пока сброс настроек завершится. Затем заново настройте телевизор.

Другие настройки

О других настройках телевизора читайте в справке на сайте: yandex.ru/support/smart-tv.



Смотреть интернет-телеканалы, фильмы, сериалы и ролики

Этот телевизор необязательно подключать к кабельному, спутниковому или эфирному телевидению: в нём уже доступны трансляции десятков интернет-телеканалов. А если у Вас есть подписка Яндекс.Плюс или КиноПоиск, то выбор не ограничивается только телеканалами — можно выбрать фильм или сериал из библиотеки КиноПоиска.

Чтобы включить телепрограмму, фильм, сериал, ролик видеоблогера или мультфильм, выберите нужный раздел меню в левой части экрана. Если не знаете, что посмотреть, перейдите в раздел **Главное** — в нём собрано видео, рекомендуемое Вам.

Смотреть кабельные, спутниковые и эфирные телеканалы

Нажмите кнопку **ТВ** на пульте или выберите раздел **Главное** на домашнем экране телевизора и найдите значок **ТВ** там. При первом запуске откроется меню настройки каналов — выберите тип телевизионного сигнала и, если каналы этого типа не были найдены заранее, запустите их поиск. В дальнейшем список найденных каналов будет открываться сразу.

Вы можете изменить тип каналов, которые показываются после нажатия кнопки **ТВ**. Это пригодится, например, если раньше к телевизору была подключена антенна для приёма эфирного сигнала с телевышки, а теперь Вы подключили цифровое кабельное ТВ. Для этого на домашнем экране телевизора нажмите  и выберите **Настройка каналов**.

Искать видео на КиноПоиске или в сети

Чтобы найти ролик из Интернета или фильм из библиотеки КиноПоиска*, в меню в левой части экрана выберите **Поиск** и напечатайте название видеозаписи. Кроме того, название можно продиктовать. Для этого нажмите кнопку  на пульте и скажите, что нужно найти. Голосовой ввод работает, только если пульт подключён к телевизору через Bluetooth (см. раздел «Подключить пульт или другое устройство через Bluetooth»).

Смотреть видео с внешнего устройства

1. Соедините телевизор и устройство так, как указано в разделе «Подключение внешних устройств».
2. Нажмите кнопку  на пульте, затем в списке источников сигнала найдите источник, к которому подключено устройство.

Смотреть медиафайлы с USB-носителя

Телевизор поддерживает USB-носители:



- ёмкостью до 2 ТБ с файловой системой NTFS;
- ёмкостью до 128 ГБ с файловой системой FAT32 (максимальный размер файла — 4 ГБ);
- ёмкостью до 2 ГБ с файловой системой FAT16.

Примечание: телевизор может быть несовместим с некоторыми внешними USB-устройствами. Кроме того, отдельные USB-устройства требуют подключение внешнего, дополнительного питания.

* Для фильмов и сериалов нужна подписка Яндекс.Плюс или КиноПоиск. Действующий промопериод или промокод также подойдет. Телепрограммы и видео из Интернета можно смотреть бесплатно.

Смотреть можно медиафайлы следующих форматов:

Изображения	PNG, JPEG, BMP.
Музыка	AAC, MP3 (32–320 кбит/с). Чтобы телевизор корректно показывал автора и название трека, а также другую информацию, метаданные в файле MP3 должны быть в формате ID3v2.4 и кодировке UTF-8.
Видео	AVI, MP4, MKV, MOV, DAT, TS.
Субтитры	SRT (Unicode). Чтобы субтитры корректно считывались, файл SRT должен храниться в том же каталоге, что и видео, а названия обоих файлов должны совпадать. Кроме того, убедитесь, что текст субтитров кодирован в формат Unicode.

О том, как безопасно подключить USB-носитель, читайте в разделе «Подключение внешних устройств». Чтобы посмотреть медиафайл, на домашнем экране телевизора нажмите  и запустите приложение **Медиацентр**. В нём найдите и откройте нужный файл — фильм, фотографию или музыкальный трек. Во время воспроизведения медиафайла используйте клавишу  (Menu) для доступа к настройкам управления.

Быстрое нажатие клавиши Menu: общая настройка телевизора (изображение, звук).

Долгое нажатие клавиши Menu: вызов меню управления воспроизведением файла (звуковая дорожка, субтитры, настройка слайд-шоу).

Транслировать звук на внешнюю аудиосистему или наушники

Вставьте кабель от аудиосистемы или наушников в разъём на задней панели телевизора. Аудиосистема включается в разъём **DIGITAL AUDIO OUT**, наушники — в 3,5-миллиметровый аудиоразъём.

Звук сразу начнёт выводиться через подключенное устройство. Подробнее читайте в разделе «Подключение внешних устройств».

Как пользоваться приложениями

На телевизоре можно запускать сторонние приложения: браузеры, медиаплееры, онлайн-кинотеатры и другие. Часть из них предустановлена, другие можно установить из магазина приложений в телевизоре.

Чтобы запустить приложение, на домашнем экране телевизора нажмите , затем выберите нужное приложение. Если оно уже установлено, дождитесь его запуска. Если приложение ещё не установлено, нажмите **Установить**.

Чтобы выйти из открытого приложения используйте клавишу . В противном случае это может привести к сбою в работе телевизора.

Внимание: установка дополнительных приложений в формате APK (например, через USB медиаплеер) предусмотрена, но не гарантирована и зависит от совместимости конкретного приложения и программного обеспечения телевизора. Несовместимость каких-либо приложений с программным обеспечением телевизора не является техническим недостатком телевизора, а является свойством приложения, заданное разработчиком приложения.

Транслировать изображение со смартфона или планшета

На домашнем экране телевизора нажмите  и запустите приложение Miracast. Затем на смартфоне или планшете включите функцию трансляции и выберите телевизор в списке доступных устройств.

Подробнее о дублировании экрана читайте в документации к своему смартфону или планшету.

Перезагрузить или выключить телевизор

Нажмите и удерживайте кнопку выключения  на пульте или корпусе телевизора. На экране отобразятся команды выключения и перезапуска — выберите нужную.

Возможные проблемы и их решения

При возникновении неисправностей в работе телевизора попробуйте выключить его и включить снова. Для устранения неисправностей можно также воспользоваться приведённой ниже таблицей. Если неисправность не исчезает, обратитесь за помощью к техническим специалистам.

Описание проблемы	Устранение проблемы
Телевизор не включается (индикатор дежурного режима не светится)	Проверьте правильность подключения кабеля электропитания телевизора к сети переменного тока 220–240 В, 50/60 Гц. Проверьте наличие напряжения питания в электрической розетке. Отключите кабель электропитания телевизора от электрической розетки и через 2–3 минуты подключите его вновь. Проверьте работу пульта дистанционного управления.
Отсутствует приём телевизионного сигнала	Проверьте правильность настроек телевизора. Настройтесь на другой телевизионный канал. Проверьте правильность подключения кабеля от телевизионной антенны. Возможна неисправность телевизионной антенны, либо временное отсутствие сигнала от передающей станции.
Отсутствует звуковое сопровождение	Проверьте регулировку громкости звука. Проверьте, что звук не выключен кнопкой  . Проверьте правильность выбора системы звука в настройках каналов. Проверьте правильность установок в настройках звука.
Нарушение правильности передачи цвета изображения	Проверьте правильность выбора системы цвета в настройках каналов. Проверьте правильность выбора установок в настройках изображения. Сигнал от передающей станции может быть слабым или с помехами, перестройтесь на другой канал.

<p>Телевизор не управляется с пульта дистанционного управления</p>	<p>Откройте отсек для элементов питания ПДУ, замените элементы питания на новые. Направьте излучатель ПДУ непосредственно на приёмник (сенсор) дистанционного управления на передней панели телевизора. Между ПДУ и приёмником (сенсором) ПДУ не должно быть препятствий (предметов мебели и пр.). Расстояние между ПДУ и приёмником (сенсором) ПДУ не должно превышать 5 метров, а угол отклонения от воображаемого перпендикуляра не более 20 градусов.</p>
<p>В режиме PC-HDMI изображение мигает или появляются полосы</p>	<p>Неправильно выбраны установки компьютера. В безопасном режиме загрузки компьютера выберите правильные параметры монитора.</p>
<p>На экране наблюдаются отдельные неподвижные мелкие точки (пиксели)</p>	<p>В телевизоре используется жидкокристаллическая матрица высокой четкости. Современная технология изготовления матриц допускает появление отдельных мелких тёмных или цветных точек (пикселей) на изображении, не ухудшающих общее восприятие изображения. Все матрицы проверены в условиях производства и соответствуют требованиям стандартов на данную группу изделий.</p>
<p>Не работает USB-интерфейс</p>	<p>Отключите USB-карту (внешнее USB-устройство) от USB-интерфейса телевизора. Подключите вновь, аккуратно соединяя разъемы.</p>
<p>Нет чтения некоторых файлов с внешнего USB-устройства</p>	<p>Типы файлов для чтения с помощью USB-интерфейса телевизора должны соответствовать спецификации. Убедитесь, что телевизор поддерживает возможность чтения файлов данного типа (см. раздел. «Смотреть медиафайлы с USB-носителя»).</p>
<p>Треск или гудение при просмотре или выключении телевизора</p>	<p>Обычное явление, вызванное тепловым сжатием пластика в результате изменения температуры и влажности. Телевизор может издавать негромкое гудение, жужжание, тихий шум из-за особенностей работы электрических цепей. Это не считается дефектом.</p>
<p>Замедленное исполнение управляющих команд</p>	<p>Для точного исполнения управляющей команды процессору телевизора требуется некоторое время на её обработку. Делайте достаточную паузу между различными управляющими командами для устойчивой работы телевизора. Это не влияет на работоспособность телевизора и не является дефектом.</p>
<p>Проблемы с подпиской Яндекс.Плюс или КиноПоиск</p>	<p>Если у Вас подписка Яндекс.Плюс — изучите рекомендации на сайте yandex.ru/support/plus/troubleshooting.html. О подписке КиноПоиск HD можно почитать на yandex.ru/support/kinopoisk/subscription-kinopoisk.html.</p>

<p>Воспроизведение онлайн-видео идёт рывками (тормозит)</p>	<p>Остановите воспроизведение, подождите в течение 2–3 минут, затем продолжите просмотр. Возможно неверно выбран тарифный план у Вашего интернет-провайдера. Рекомендованный изготовителем тарифный план должен иметь скорость не менее 10 Мбит/с. Снижать быстродействие могут дополнительные беспроводные устройства подключенные к домашнему роутеру. Проверьте параметры и настройки роутера, в случае неисправности замените его.</p>
<p>Не работает одна из установленных сторонних программ (или работает без звука, или имеет другие замечания)</p>	<p>Вероятно, проблема связана с самой программой (приложением). Попробуйте запустить его позднее или обратитесь в службу поддержки создавшей его компании. Производитель не отвечает за работу сторонних приложений.</p>
<p>Беспроводная мышь не работает (не управляется)</p>	<p>Установите новую или замените старую батарею питания беспроводной мыши. Убедитесь, что между беспроводной мышью и её приёмопередатчиком (из комплекта, подключенному к USB разъёму телевизора), нет внешних препятствий и обеспечивается прямая видимость. Замените беспроводную мышь в случае необходимости.</p>
<p>Отсутствует вложенное меню, управление происходит со сбоями</p>	<p>Выключите телевизор из розетки, подождите минуту и включите снова. Сбросьте настройки до заводских (см. раздел «Сбросить настройки») Всегда выходите из открытых приложений используя клавишу ←.</p>
<p>Я забыл логин или пароль от аккаунта Яндекса</p>	<p>Воспользуйтесь рекомендациями в Помощи Яндекс. Паспорта: yandex.ru/support/passport/troubleshooting/.</p>
<p>Проблемы с подключением к Интернету</p>	<p>Убедитесь, что на стороне провайдера нет проблем с соединением:</p> <ul style="list-style-type: none"> • Попробуйте открыть сайт yandex.ru на смартфоне или компьютере. Если доступа нет, перезагрузите роутер. Если это не помогло, обратитесь к провайдеру. • Подключите телевизор к мобильному Интернету через Wi-Fi Вашего смартфона. Если телевизор подключается и работает стабильно через мобильный Интернет, проблема с соединением по Wi-Fi, скорее всего, на стороне провайдера. <p>Для работы телевизора подключение к Wi-Fi должно быть стабильным. Положите смартфон рядом с телевизором и посмотрите, какой уровень связи он показывает. Если делений меньше половины, переместите телевизор ближе к роутеру или подключите его с помощью кабеля (см. раздел «Заново подключить к интернету»). Перезагрузите телевизор (см. раздел «Перезагрузить или выключить телевизор»). Настройте подключение к Интернету заново (см. раздел «Заново подключить к Интернету»).</p>

Предостережение: не допускайте, чтобы изображение на экране не менялось в течение длительного промежутка времени. Неподвижное высококонтрастное изображение может оставить «тень» на экране. Обычно при отключении «тень» постепенно исчезает, но в дальнейшем может снова появиться. Подобная неисправность не является гарантийным случаем.

Для решения других, не указанных в таблице проблем, связанных с воспроизведением или передачей сигнала, обратитесь в ближайший сервисный центр в Вашем населенном пункте. Адреса можно найти на официальном сайте **dexp.club**.

Справка и поддержка

Руководство пользователя: yandex.ru/support/smart-tv



Горячая линия: 8 800 600-78-11 (ежедневно с 07:00 до 24:00 по московскому времени, звонок по России бесплатный).

Сервисные центры: dexp.club/service-centers/

Информация

Жидкокристаллический телевизор – это высокотехнологическое изделие. Экран телевизора содержит несколько миллионов тонкоплёночных транзисторов, что обеспечивает идеальное и живое изображение. Иногда на экране телевизора могут появиться несколько неактивных пикселей в форме фиксированных точек синего, зелёного, красного, чёрного или белого цвета. Имейте в виду, что это не оказывает влияния на работоспособность телевизора и не является дефектом.

Все LCD панели соответствуют классу II по ISO 13406-2.

Стандартом ISO 13406-2 определены 4 класса качества LCD в зависимости от количества дефектных пикселей. Большинство жидкокристаллических телевизоров и дисплеев ведущих мировых производителей соответствуют допуску класса II.

Стандарт ISO 13406-2 различает 4 типа дефектных пикселей

- **Тип 1** – постоянно горящие пиксели (белые);
- **Тип 2** – постоянно негорящие пиксели (чёрные);
- **Тип 3** – пиксели с другими дефектами, включая дефекты сабпикселей и ячеек RGB, составляющих пиксель. Это означает постоянно горящие красные, зелёные и синие пиксели;
- **Кластер** – (группа дефектных пикселей) – несколько дефектных пикселей в квадрате 5x5 пикселей.

Таблица 1. Допустимое число дефектных пикселей на миллион пикселей

Класс	Тип 1	Тип 2	Тип 3	Число кластеров, содержащих более 1 дефекта типа 1 или 2	Число кластеров, содержащих более 1 дефекта типа 3
II	2	2	5	0	2

Технические характеристики SMART-системы

Основные характеристики	Процессор	ARM Cortex A53, 4-х ядерный, 1.0 ГГц
	Операционная система	Android 9.0
	Оперативная память	1 Гб DDR3
	Встроенная память	8 Гб
Подключения	Встроенный WI-Fi	IEEE 802.11 b/g/n 2.4 ГГц
	Ethernet	LAN RJ-45 10/100 Мбит/с
	Bluetooth	вер. 4.2 (до 3 Мб/с)
	USB	USB 2.0

Технические характеристики

- Модель: F32G8000C.
- Экран: 32".
- Разрешение экрана: 1920x1080 (FHD).
- Мощность динамика: 2 x 10 Вт.
- ТВ-сигнал: DVB-C, DVB-T, DVB-T2, DVB-S2.
- Питание: ~220-240 В, 50/60 Гц.
- Потребляемая мощность: 40 Вт.
- Максимальная потребляемая мощность: 50 Вт.
- Поддерживаемые форматы:
 - Видео: .AVI, .MP4, .MKV, .MOV, .DAT, .TS.
Кодеки: MPEG-1/2/4, H.264, H.265, VC1.
 - Аудио: .mp3, .aac.
Кодеки: MPEG1/2 Layer3, PCM, Flac, DD.
 - Изображения: .jpg, .jpeg, .bmp, .PNG.
- Стандарт беспроводного соединения Wi-Fi: IEEE 802.11b/g/n.
- Диапазон частот Wi-Fi: 2400-2483.5 МГц.
- Мощность передатчика Wi-Fi: ≤20 дБм.
- Стандарт беспроводного соединения Bluetooth: IEEE 802.15.
- Диапазон частот Bluetooth: 2400-2483.5 МГц.
- Мощность передатчика Bluetooth: ≤20 дБм.

Таблица поддерживаемых разрешений	
HDMI	ПК
480i	800x600 60 Гц
480p	1024x768 60 Гц
576i	1280x768 60 Гц
576p	1360x768 60 Гц
720p 60 Гц	1366x768 60 Гц
1080p 60 Гц	1920x1080 60 Гц

Правила и условия монтажа, хранения, перевозки (транспортировки), реализации и утилизации

- Устройство не требует какого-либо монтажа или постоянной фиксации.
- Хранение устройства должно производиться в упаковке в отопляемых помещениях у изготовителя и потребителя при температуре воздуха от 5 °С до 40 °С и относительной влажности воздуха не более 80 %. В помещениях не должно быть агрессивных примесей (паров кислот, щелочей), вызывающих коррозию.
- Для обеспечения корректной транспортировки устройства необходимо соблюдение следующих требований:
 - извлеките из устройства все внутренние принадлежности, если они есть, и упакуйте их отдельно;
 - убедитесь в правильности упаковки устройства для сохранения его работоспособности и внешнего вида (крупногабаритную технику необходимо обернуть в полиэтиленовую или пузырчатую плёнку с подкладками из гофрированного картона в критических местах);
 - надёжно зафиксируйте устройство ремнями, чтобы исключить возможность его перемещения по транспортному средству;
 - для полного исключения воздействия внешней среды используйте только закрытый транспорт;
 - обеспечьте крайне осторожное обращение с упаковкой при выполнении погрузочно-разгрузочных работ;
 - оберегайте от резких толчков и падений;
 - избегайте длительного пребывания под дождём или мокрым снегом;
 - не ставьте на коробку тяжёлые предметы.
- Устройство требует бережного обращения, оберегайте его от воздействия пыли, грязи, ударов, влаги, огня и т.д.
- Реализация устройства должна производиться в соответствии с местным законодательством.
- При обнаружении неисправности устройства следует немедленно обратиться в авторизованный сервисный центр или утилизировать устройство.
- По окончании срока службы батареи, входящей в комплект устройства, не выбрасывайте её вместе с остальными бытовыми отходами. Утилизация устройства и батареи должна быть осуществлена согласно местным нормам и правилам по переработке отходов, чтобы предотвратить нанесение потенциального вреда окружающей среде в результате неконтролируемого выброса отходов.
- После окончания срока службы изделия его нельзя выбрасывать вместе с обычным бытовым мусором. Вместо этого оно подлежит сдаче на утилизацию в соответствующий пункт приема электрического и электронного оборудования для последующей переработки и утилизации в соответствии с федеральным или местным законодательством. Обеспечивая правильную утилизацию данного продукта, Вы помогаете сберечь природные ресурсы и предотвращаете ущерб для окружающей среды и здоровья людей, который возможен в случае ненадлежащего обращения. Более подробную информацию о пунктах приема и утилизации данного продукта можно получить в местных муниципальных органах или на предприятии по вывозу бытового мусора.

Дополнительная информация

Изготовитель: Производственное унитарное предприятие «Завод электроники и бытовой техники Горизонт».

Адрес: Республика Беларусь, 220014, г. Минск, пер. С.Ковалевской, 62, к. 16.
Тел.: +37517 226 3601, факс: +37517 303 7607.

E-mail: zebt@horizont.by

Адреса в интернете: www.dexp.club, www.horizont.by

Изготовлено в Республике Беларусь.

Техническое обслуживание

При соблюдении правил эксплуатации, изложенных в настоящем Руководстве по эксплуатации, срок службы телевизора составляет 3 года со дня продажи через розничную торговую сеть. Если дату изготовления установить невозможно, то срок службы исчисляют со дня изготовления телевизора. В течение этого времени изготовитель обеспечивает потребителю возможность использования товара по назначению, а также выпуск и поставку запасных частей в торговые и ремонтные предприятия.

Условия эксплуатации:

- рабочая температура от +10 °С до +35 °С;
- рабочая влажность не более 80 % (при температуре 25 °С);
- атмосферное давление от 86 до 106 кПа (от 650 до 800 мм рт. ст.).

Дата изготовления указана на упаковке.

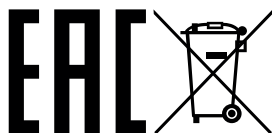

Приложение к руководству пользователя

<p>Сертификат соответствия требованиям ТР ТС 004/2011 «О безопасности низковольтного оборудования», ТР ТС 020/2011 «Электромагнитная совместимость технических средств»</p> <p>Телевизор соответствует требованиям технических условий ТУ РБ 100085149.176-2004.</p> <p>Телевизор по условиям безопасности в эксплуатации соответствует требованиям защиты класса II по ГОСТ IEC 60065-2013.</p> <p>Система менеджмента качества проектирования, производства и обслуживания бытовой радиоэлектронной аппаратуры, бытовых электрических приборов, оборудования информационных технологий соответствует требованиям СТБ ISO 9001 - 2015.</p>						
<p>Товар соответствует требованиям технического регламента Евразийского экономического союза ТР ЕАЭС 037/2016 «Об ограничении применения опасных веществ в изделиях электротехники и радиоэлектроники».</p>						
Модель	Масса нетто, кг	Масса брутто, кг	Размер упаковки, мм	Удельная мощность рабочего режима, Вт/см ²	Потребляемая мощность в режиме ожидания, Вт	Потребляемая мощность в выключенном режиме, Вт
F32G8000C.	3,9	5,0	790x120x505	0.015	0.5	0

Производитель не несёт гарантийных обязательств в следующих случаях:

- Истек Гарантийный срок.
- Если изделие, предназначенное для личных (бытовых, семейных) нужд, использовалось для осуществления предпринимательской деятельности, а также в иных целях, не соответствующих его прямому назначению.
- Производитель не несет ответственности за возможный материальный, моральный и иной вред, понесенный владельцем изделия и/или третьими лицами, вследствие нарушения требований руководства пользователя при использовании, не соблюдения рекомендаций по установке и обслуживанию изделия, правил подключения (короткие замыкания, возникшие также в результате воздействия несоответствующего сетевого напряжения, как на само изделие, так и на изделия, сопряженные с ним), хранении и транспортировки изделия.
- Все случаи механического повреждения: сколы, трещины, деформации, следы ударов, вмятины, замятия и др., полученные в процессе эксплуатации изделия.
- Имеются следы сторонней модификации, несанкционированного ремонта лицами, не уполномоченными для проведения таких работ. Если дефект вызван изменением конструкции или схемы изделия, подключением внешних устройств, не предусмотренных Производителем, использованием устройства, не имеющего сертификата соответствия согласно законодательству Российской Федерации.
- Если дефект изделия вызван действием непреодолимой силы (природных стихий, пожаров, наводнений, землетрясений, бытовых факторов и прочих ситуаций, не зависящих от Производителя), либо действиями третьих лиц, которые Производитель не мог предвидеть. Дефект, вызван попаданием внутрь изделия посторонних предметов, инородных тел, веществ, жидкостей, насекомых или животных, воздействием агрессивных сред, высокой влажности, высоких температур, которые привели к полному или частичному выходу из строя изделия.
- Отсутствует или не соответствует идентификация изделия (серийный номер). Если повреждения (недостатки) вызваны воздействием вредоносного программного обеспечения; установкой, сменой или удалением паролей (кодов), приведшим к отсутствию доступа к программным ресурсам изделия, без возможности их сброса/восстановления, ввиду отсутствия предоставления данной услуги поставщиком ПО.
- Если дефекты работы вызваны несоответствием стандартам или техническим регламентам питающих, кабельных, телекоммуникационных сетей, мощности радиосигнала, в том числе из-за особенностей рельефа и других подобных внешних факторов, использования изделия на границе или вне зоны действия сети.
- Если повреждения вызваны использованием нестандартных (неоригинальных) и/или некачественных (поврежденных) расходных материалов, принадлежностей, запасных частей, элементов питания, носителей информации различных типов (включая, CD, DVD диски, карты памяти, SIM карты, картриджи).
- Если недостатки вызваны получением, установкой и использованием несовместимого контента (мелодии, графика, видео и другие файлы, приложения Java и подобные им программы).
- На ущерб, причиненный другому оборудованию, работающему в сопряжении с данным изделием.

Гарантийный талон

SN/IMEI: _____

Дата постановки на гарантию: _____

Производитель гарантирует бесперебойную работу устройства в течение всего гарантийного срока, а также отсутствие дефектов в материалах и сборке. Гарантийный период исчисляется с момента приобретения изделия и распространяется только на новые продукты.

В гарантийное обслуживание входит бесплатный ремонт или замена элементов, вышедших из строя не по вине потребителя в течение гарантийного срока при условии эксплуатации изделия согласно руководству пользователя. Ремонт или замена элементов производится на территории уполномоченных сервисных центров.

Срок гарантии: 24 месяцев.

Срок эксплуатации: 36 месяцев.

Актуальный список сервисных центров по адресу:

<https://www.dns-shop.ru/service-center/>

Гарантийные обязательства и бесплатное сервисное обслуживание не распространяются на перечисленные ниже принадлежности, входящие в комплектность товара, если их замена не связана с разборкой изделия:

- Элементы питания (батарейки) для ПДУ (Пульт дистанционного управления).
- Соединительные кабели, антенны и переходники для них, наушники, микрофоны, устройства «HANDS-FREE»; носители информации различных типов, программное обеспечение (ПО) и драйверы, поставляемые в комплекте (включая, но не ограничиваясь ПО, предустановленным на накопитель на жестких магнитных дисках изделия), внешние устройства ввода-вывода и манипуляторы.
- Чехлы, сумки, ремни, шнуры для переноски, монтажные приспособления, инструменты, документацию, прилагаемую к изделию.
- Расходные материалы и детали, подвергающиеся естественному износу.



DEXP

**LED теледидары
F32G8000C**

Мазмұны

Декларация.....	45
Сақтық шаралары	46
• Теледидарды тасымалдау	48
• Теледидарды басқа жерге көшіру	48
Теледидарды орнату	49
• Теледидарды қабырға бетіне орнату кезіндегі қашықтықтар	50
• Теледидарды түпқойма үстіне орнату кезіндегі қашықтықтар	51
Түпқойманы құрастыру және қабырғаға орнату	52
• Түпқойманы құрастыру	52
• Қабырға бетіне орнату (опционалдық)	53
Теледидардың сұлбасы	54
• Алдыңғы панель	54
• Артқы панель.....	55
Сыртқы қосылымдар	56
• Антеннаны қосу	56
• Сыртқы құрылғыларды қосу	56
• HDMI құрылғыларын қосу	57
• ТЖ күшейткішті қосу	57
• Компьютерді қосу.....	57
• DVD-ойнатқышты қосу	58
• CI+ шартты қолжетімділік картасын қосу	58
• Құлаққаптарды, USB-құрылғыларды қосу	59
Қашықтан басқару пульті батырмаларының	60
атқарымдары	60
• Қашықтықтан басқару пульті.....	61
• Батареялармен жұмыс жасау	61
• Қашықтықтан басқару пультінің әрекет ету қашықтығы	61
Алғашқы қосу	62
Үй экраны	63
Теңшеу	64
• Пультті немесе басқа құрылғыны Bluetooth арқылы қосу.....	64
• Күн мен уақытты өзгерту	64
• Экран теңшелімдерін өзгерту.....	64
• Дыбыс теңшелімдерін өзгерту	65
• Интернет-арнаны таңдаулыға қосу	65

• Балалар режимін қосу	65
• Интернетке қайта қосыңыз	66
• Аккаунт қосу	66
• Бағдарламалық жасақтаманы жаңарту.....	66
• Теңшелімдерді ысыру	66
• Басқа теңшелімдер.....	67
Интернет-телеарналар, фильмдер, сериалдар және роликтерді қарау	67
Кабельді, жерсеріктік және эфирлік телеарналарды қарау	67
КиноПоиск интернет-сервисінде немесе желіде.....	68
бейне іздеу	68
Бейнені сыртқы құрылғыдан қарау.....	68
USB-тасығышынан медиафайлдарды қарау	68
Дыбысты сыртқы аудиожүйеге немесе құлаққаптарға трансляциялау.....	69
Қолданбаларды қалай пайдалану керек	69
Кескінді смартфоннан немесе планшеттен трансляциялау	69
Теледидарды қайта жүктеу немесе сөндіру	70
Ықтимал ақаулар және олардың шешімдері.....	70
Анықтама және қолдау.....	73
Ақпарат	73
SMART-жүйесінің техникалық сипаттамалары	74
Техникалық сипаттамалары.....	75
Монтаждау, сақтау, тасу (тасымалдау), сатып өткізу және кәдеге жарату ережелері мен шарттары.....	76
Қосымша ақпарат	77
• Техникалық қызмет көрсету.....	77
Пайдаланушы нұсқаулығының қосымшасы	78

Құрметті сатып алушы!

Біздің өнімді таңдағаныңыз үшін алғыс айтамыз.

Біз Сізге сапалы, функционалды және жоғары талаптарға сәйкес әзірленген және жасалған өнімдер мен құрылғыларды ұсынуға қуаныштымыз. Пайдалануды бастамас бұрын, Сіздің қауіпсіздігіңізге қатысты маңызды ақпаратты, сондай-ақ өнімді дұрыс пайдалану және оған күтім жасау бойынша ұсыныстарды қамтитын осы нұсқаулықты мұқият оқып шығыңыз. Осы Нұсқаулықтың сақталуына назар аударыңыз және оны өнімді одан әрі пайдалану кезінде анықтамалық материал ретінде пайдаланыңыз.

Теледидар – бұл сымсыз арналар немесе кабель бойынша жіберілетін кескінді және дыбысты (соның ішінде теледидарлық бағдарламаларды немесе бейнесигналды жаңғырту құрылғылары — мысалы, DVD/Blu-ray-ойнатқыштарынан, ойын тіркемелерінен және т. б. сигналдарды) қабылдауға және көрсетуге арналған электрондық құрылғы.

«DEXP» өнімін үнемі жетілдіру жұмысына байланысты техникалық сипаттамалары, сыртқы түрі және кейбір атқарымдардың сипаттауы пайдалану жөніндегі нұсқаулықтағы (бұдан әрі - ПН) ақпаратқа сәйкес келмеуі мүмкін. ПН және нақты атқарымдардың арасында сәйкессіздік кезінде соңғылары басым күшіне ие болады.

Декларация

Осы құрылғының көмегімен қол жеткізілетін және жеке коммерциялық емес қолдануға ғана арналған кез келген контент пен қызметтер, тиісті үшінші тараптың меншігі болып табылады және авторлық құқық, патент, тауар белгісі және зияткерлік меншіктің басқа да құқықтары туралы ережелер мен заңдарға сай қорғалуы тиіс. Осы контент мен қызметтердің ешбір бөлігі контент иесінің немесе қызмет жеткізушінің алдын ала рұқсатынсыз өзгертілуі, қайталануы, жариялануы, жүктелуі, таратылуы, басқа тілдерге аударылуы, сатылуы немесе олардың негізінде алынған өнімдерді дайындау және тарату үшін қолданылуы мүмкін емес.



Осы құрылғыны қолданумен байланысты тәуекелді өзіңіз ғана көтеретініңізді және алдағыда осы құрылғыдан қол жеткізілетін кез келген контент пен қызметтердің сапасы, сипаттамалары және дәлдігімен байланысты кез келген тәуекелді де өзіңіз ғана көтеретініңізді мойындайсыз және онымен келісесіз. Қолданыстағы заңнамада рұқсат етілетін шектерде, осы құрылғы, сондай-ақ үшінші тұлғалардың контенті мен қызметтері айқын немесе тұспалданған кепілдіктерсіз ұсынылады.

Осы құрылғымен бірге ұсынылатын кез келген контент пен қызметтер тиісті үшінші тараптың меншігі болғандықтан, Өндіруші осы құрылғының көмегімен ұсынылатын контент сапасына, уақытылылығына, заңдылығына және толықтығына қатысты ешқандай мәлімдеме жасамайды және ешқандай кепілдік

бермейді, сондай-ақ олардан туындайтын заңи салдар немесе залалды өтеу бойынша міндеттемелер үшін жауап бермейді.

Өндіруші белгілі бір контенті немесе қызметті қолдануды немесе оған қол жеткізуді шектеуге құқылы. Мазмұн мен сервистік қызметтер желі арқылы және үшінші тараптың беру құралдары арқылы берілетіндіктен, Өндіруші клиенттерге қызмет көрсетпейді және осындай қызмет көрсету бойынша міндеттемелерді қабылдамайды.

Сақтық шаралары

	НАЗАР АУДАРЫҢЫЗ ЭЛЕКТР ТОҒЫМЕН ЗАҚЫМДАНУ ҚАУІПІ, АШПАҢЫЗ	
<p>НАЗАР АУДАРЫҢЫЗ: ЭЛЕКТР ТОҒЫМЕН ЗАҚЫМДАНУДЫ БОЛДЫРМАУ ҮШІН ТЕЛЕДИДАРДЫҢ АЛДЫҢҒЫ НЕМЕСЕ АРТҚЫ ҚАҚПАҒЫН АЛМАҢЫЗ. ҚҰРЫЛҒЫНЫҢ ПАЙДАЛАНУШЫ ЖӨНДЕЙ АЛАТЫН НЕМЕСЕ АУЫСТЫРА АЛАТЫН БӨЛШЕКТЕРІ ЖОҚ. ЖӨНДЕУ ҮШІН БІЛІКТІ МАМАҢДАРДЫҢ КӨМЕГІНЕ ЖҮГІНІҢІЗ.</p>		



Үшбұрыштағы найзағай белгішесі пайдаланушыны құрылғының ішіндегі қауіпті кернеудің бар болғаны туралы ескертеді, ол электр тоғымен зақымдануына әкеп соқтыруы мүмкін. Осындай белгімен белгіленген панельді алып тастауға тыйым салынады.



Үшбұрыштағы леп белгісі пайдаланушыны қызмет көрсету немесе ақауларды жою жөніндегі тиісті нұсқаулардың бар болғаны жөнінде ескертеді.

Тұтану немесе электр тоғымен зақымдану қаупін болдырмау үшін теледидарды ылғалдың немесе жаңбырдың әсеріне ұшыратпаңыз. Құрылғыға судың шашырауына және тамшылауына жол бермеңіз.

Теледидарға суы бар кез келген ыдыстарды (гүлсауыттар, бөтелкелер, стақандар және т.б.) қоюға тыйым салынады.

Жұмыс барысында теледидар экраны мен корпусы қызуы мүмкін. Бұл ақаулық емес.

Құрылғыдан түгін, біртүрлі шуыл немесе иіс шыққан жағдайда орындалатын іс-әрекеттер:

- теледидарды дереу сөндіріңіз;
- ашаны розеткадан суырыңыз;
- авторизацияланған сервистік орталықпен хабарласыңыз.

Келесі мәселелер туындаған жағдайда, теледидарды дереу қуат желісінен ажыратып, білікті маманның көмегіне жүгініңіз:

- аша немесе қуаттау баусымы зақымдалған;
- желілік розеткаға сәйкессіздік;
- теледидар құлау немесе соққы нәтижесінде зақымдалған;
- теледидар ылғалдың әсеріне ұшырады немесе оған бөгде заттар түсіп кеткен.

Теледидардың тесіктеріне бөгде заттарды ешқашан салмаңыз, себебі олар қауіпті кернеумен жанасуы немесе қысқа тұйықталуға себеп болып, тұтануға немесе электр тоғымен зақымдануға әкелуі мүмкін.

Теледидарды 3 жасқа толмаған балалар қолданбауы тиіс.

Желілік розеткаларды, ұзартқыштарды немесе бейімдегіштерді артық жүктемеңіз, бұл тұтануға немесе электр тоғымен зақымдануға алып келуі мүмкін. Қуаттау баусымы, оған басып кете алмайтындай немесе үстіне не жанына қойылған заттармен жаншып кете алмайтындай етіп төселуі тиіс. Ашаның, розетканың жанындағы және теледидар шығысындағы қуаттау баусымына ерекше назар аударыңыз. Теледидарды сөндіру үшін, оның ашасы әрдайым қолжетімді болуы тиіс. Ашаны розеткадан суыру кезінде баусымнан емес, ашадан ұстаңыз. Ашаны розеткадан ылғал қолмен ешқашан суырмаңыз.

Экранды баспаңыз, тырнамаңыз, теледидарға қандай да бір заттарды қоймаңыз. Бұл кескіннің нашарлауына немесе экранның зақымдалуына әкеп соқтыруы мүмкін.

Тұтануды болдырмау үшін теледидардың жанына от көздерін, мысалы майшамдарды және басқ. қоймаңыз.

Сыртқы антенна электр беру әуе желілерінің немесе басқа да электрлік немесе күштік тізбектердің дәл жанында немесе осындай желілер немесе жүйелер үстіне құлап қалуы мүмкін жерде орналаспауы тиіс. Сыртқы антеннаны орнату кезінде барынша абай болу керек және күштік желілермен жанасудан аулақ болу қажет, себебі бұл қазаға ұшырататындай қауіпті болуы мүмкін.

Теледидар бірнеше күн бойы қолданылмай жатса, теледидарды қауіпсіздік мен энергия үнемдеу мақсатында электр желісінен ажырату керек. Теледидар сөндірулі болса, бірақ электр желісінен ажыратылмаса, ол күту режимінде болып табылады. Теледидардың кейбір опциялары дұрыс жұмыс істеу үшін теледидар күту режимінде қалуы талап етілуі мүмкін. Күн күркіреген кезде теледидардың ашасын розеткадан дереу суырып алыңыз. Күн күркіреген кезде антеннаны қолыңызбен ұстамаңыз.

Құлаққаптағы шамадан тыс қатты естілетін дыбыс есту қабілетінің нашарлауына алып келуі мүмкін.

Теледидар 220-240 В, 50/60 Гц айнымалы тоқ көзіне қосылып тұруы тиіс. Теледидарды тұрақты тоқ көзіне немесе сипаттамалары көрсетілген сипаттамалардан ерекшеленетін кез келген басқа қуат көзіне қосушы болмаңыз.

Бейнеойындарды немесе 10 минут және одан да ұзақ уақыт бойы қозғалмайтын кескінді генерациялайтын басқа да сыртқы сигнал көздерін қолдану, теледидардың экранында осы кескіннің іздері түріндегі жойылмайтын салдар қалдыруы мүмкін. Осыған ұқсас салдарды желі/бағдарламалар логотиптері, телефон нөмірлері де тудыруы мүмкін. Қозғалмайтын кескіннің үздіксіз көрсетілуі нәтижесінде экранның зақымдалуы, кепілдік бойынша қызмет көрсетуге жатпайды.

Теледидарда қолданылатын сұйық кристалды панельдің негізі шыныдан тұрады. Сондықтан да, ол теледидар құлаған кезде немесе басқа заттарға соғылған кезде сынып қалуы мүмкін. Егер СК-панель сынып қалған болса, абай болыңыз, дененің бөліктерінен шынының сынықтарымен жаралап алмаңыз.

Теледидарлар тұрмыста қолдануға ғана арналған.
Жұмыс температурасы: +10 С бастап +35 °С-ге дейін. (Температурасы 25 °С кезінде) 80% аспайтын жұмыс ылғалдылығы.

Ескертпе:

- Осы пайдалану нұсқаулығындағы суреттер мен иллюстрациялар танысу мақсатында ғана орналастырылған және құрылғының нақты түрінен ерекшеленуі мүмкін.
- Бұйымның сыртқы түрі, дизайны және техникалық сипаттамалары өндіруші тарапынан алдын ала хабарландырусыз өзгертілуі мүмкін.

Теледидарды тасымалдау

Теледидарды қауіпсіз және ыңғайлы түрде тасымалдау үшін түпнұсқалы қаптаманы сақтап қойыңыз. Теледидарды тасымалдау ережелері тауардың қаптама-сында көрсетілген.

Теледидарды басқа жерге көшіру

- теледидарды тасымалдаудың алдында, одан барлық кабельдерді суырып алыңыз;
- үлкен өлшемді теледидарды тасымалдау үшін екі немесе үш адам керек болады;
- теледидарды қолмен тасымалдау кезінде СК-панельге және экранның жақтауына күш салмаңыз;
- тасымалдау кезінде теледидарды соққылардан және қатты дірілден қорғаңыз;
- егер теледидарды жөндеу шеберханасына апару керек болса немесе басқа жерге тасымалдау керек болса, оны бастапқыда жеткізілген картон қаптамаға және қаптау материалына қаптаңыз.

Теледидарды орнату

Теледидары орнату жөніндегі кеңестер

- Оңай қосу және сөндіру үшін теледидар айнымалы токтың ашалы розетка-сының жанына орнатылуы тиіс.
- Өз қауіпсіздігіңіз үшін қабырғаға бекітілетін тиісті қаданы немесе түпқойма-ны таңдаңыз.
- ТД қабырға бетіне орнату үшін білікті маманның көмегіне жүгініңіз. ТД дұрыс орнатпаған жағдайда, ол орнықсыз тұруы мүмкін.

Назар аударыңыз

Теледидар тегіс орнықты жерге орнатылмаған болса, ол құлап қалу мүмкіндігіне, қауіп төндіруі мүмкін. Зақым келтірілмеуі үшін келесі сақтық шараларын басшылыққа алу керек:

- Теледидардың өндірушісі ұсынған шкафтарды/түпқоймаларды қолданыңыз.
- Теледидарды тегіс орнықты жерлерде ғана орнатыңыз.
- Теледидар орнатылған жиһаздың жиегінен түсіп тұрмайтындығына көз жеткізіңіз.
- Теледидар бекітілмеген болса, оны биік жиһаздың үстіне қоймаңыз.
- Теледидарды матаға немесе жиһаз бен теледидардың арасындағы басқа да заттарға қоймаңыз.
- ТД механикалық дірілге бейім болып келетін жерлерге қоймаңыз.
- ТД жәндіктер кіріп кетуі мүмкін жерлерге қоймаңыз.
- ТД кондиционерге қарама-қарсы қоймаңыз, әйтпесе экранның ішкі панелінде ылғал жиналып, оның сынуын тудыруы мүмкін.
- ТД күшті магниттік өрісі бар жерлерде орнатпаңыз, әйтпесе ол теледидардың жұмысында бөгеуілдерді тудырады да электрмагниттік толқындар оның істен шығуына әкеп соқтыруы мүмкін.
- Балаларға теледидар орнатылған жиһазға шығудың қауіпті екенін түсіндіріңіз.

Желдету

- ТД жан-жағында кейінгі сұлбаларда көрсетілгендей қажетті кеңістіктің қалдырылғанына көз жеткізіңіз.
- Желдету тесіктерін жаппаңыз және қандай да бір заттарды корпусқа салмаңыз.
- Құрылғыны шектеулі кеңістікке, мысалы қандай да бір кіріктірілген шкафтарға салмаңыз. Бұл қалыпты желдетуге кедергі келтіріп, ТД істен шығуына әкеп соқтыруы мүмкін.

Теледидарды қабырға бетіне орнату кезіндегі қашықтықтар

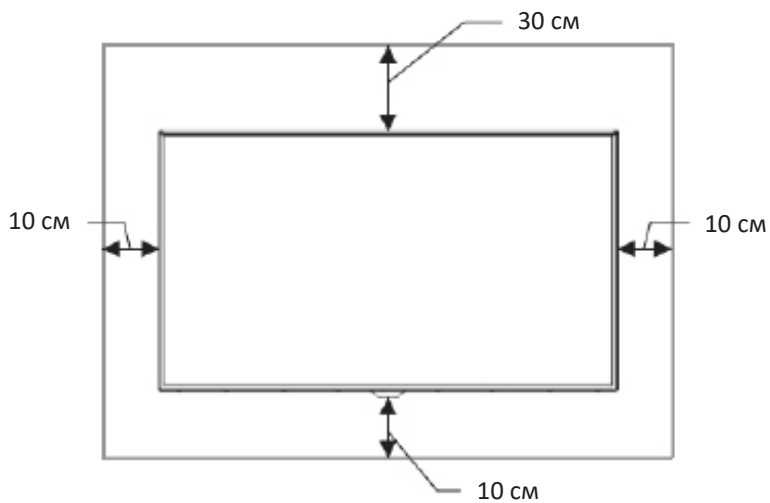

Ауаны айналдыру кезіндегі бөгеуіл

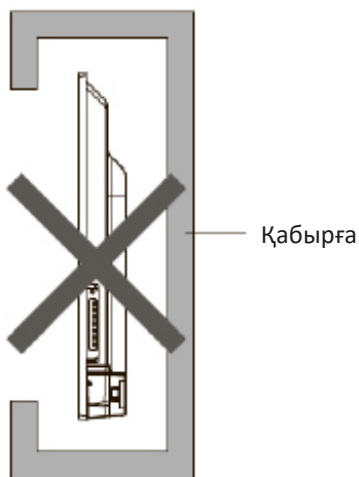

Теледидарды түпқойма үстіне орнату кезіндегі қашықтықтар

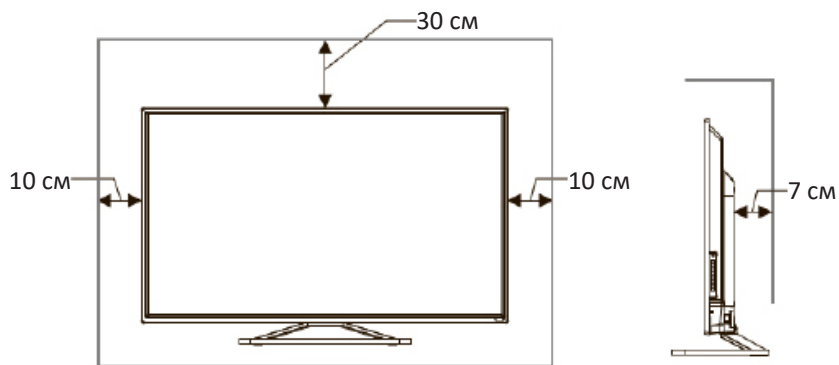

Ауаны айналдыру кезіндегі бөгегілі

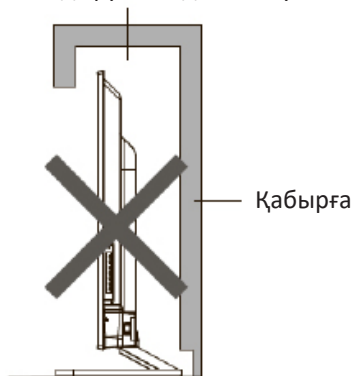

Түпқойманы құрастыру және қабырғаға орнату

Теледидарды орнатудың алдында теледидарды қаптамадан шығарып, барлық жиынтықтаушылардың бар болғанына көз жеткізіңіз:

- теледидар;
- пайдаланушы нұсқаулығы;
- қашықтықтан басқару пульті;
- қуаттау кабелі (ТД қосылуы мүмкін);
- AAA батареялары (2 дана);
- тіреуішті бекіту бұрамалары (4 дана);
- түпқоймалар (2 дана);
- жеке ыдыс.

Олар болмаған жағдайда, сатушыға жүгініңіз.

Түпқойманы құрастыру

1. Түпқойманы бекіту/алып тастау алдында теледидардың сөндірілгеніне көз жеткізіңіз.
2. Теледидардың зақымдалуын болдырмау үшін оны жұмсақ жабынға төмен қаратып жатқызыңыз.
3. Қаптамадан түпқоймаларды шығарып алыңыз және теледидардың төменгі жалғағыштарына қондырыңыз.
4. Жиынтықта қосы берілетін 4 бұраманы пайдаланып, түпқоймаларды бекітіңіз.
5. Түпқоймаларды теледидарды ажырату үшін 3 пен 4 қадамдарды кері тәртіппен орындаңыз.

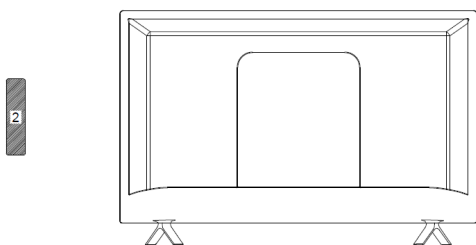
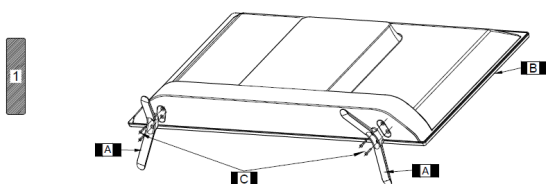
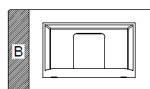
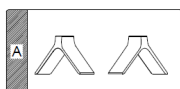

Қабырға бетіне орнату (опционалдық)

Теледидар қабырға бетіне арнайы қабырғалық тіреуіштің көмегімен орнатылуы мүмкін (жеткізу жиынтығына кірмейді). Теледидарды қабырға бетіне орнату-дың алдында стандартты түпқойманы алып тастау керек.

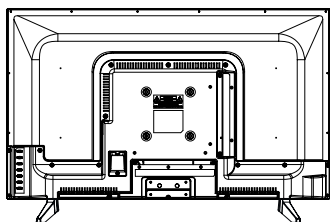

1

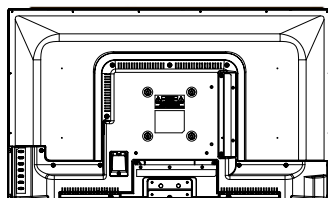

2

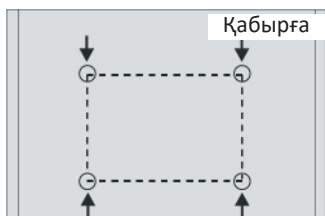

3



4

1. Теледидардың зақымдалуын болдырмау үшін оны жұмсақ жабынға төмен қаратып жатқызыңыз.
2. Бұрағышты қолдана отырып, бұрамаларды бұрап алыңыз және теледидардың төменгі жағындағы стандартты түпқойманы алып тастаңыз (1).
3. Тіреуіштің өлшемдеріне (2, 3) сай бұрамаларға арналған тесіктердің арасындағы қашықтықты қарындашпен белгілеңіз.
4. Қабырғада тесіктерді бұрғылап, бекітуге арналған 4 анкерлі бұранданы салыңыз (4).
5. Тіреуішті бекіту үшін теледидардың артқы жағына бұрамаларды бұрап, құрылманы қабырғаға іліп қойыңыз.

Қабырғалық бекіткіш айрықшаламасы

Қабырғалық тесіктердің орналасу сұлбасы (мм)	100x100
Қабырға бетіне бекітілетін бұрандаманың өлшемі	M6

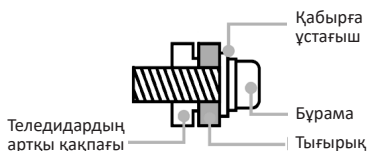

Ескертпелер:

- Жоғарыдағы сұлба тек анықтама ретінде ғана келтірілген.
- Бекіту үшін VESA стандартына сәйкес келетін тіреуіштерді қолданыңыз.

Теледидардың сұлбасы

Алдыңғы панель

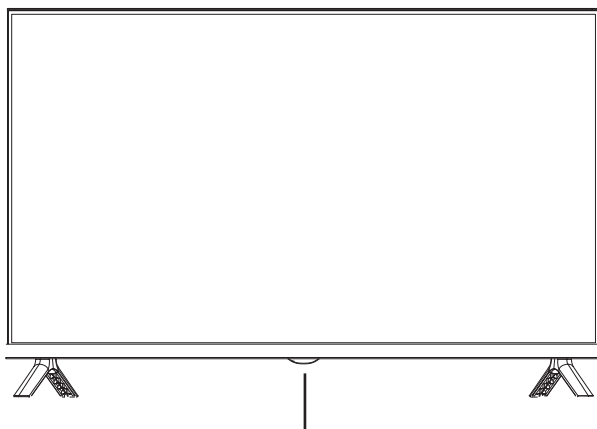

ҚБ қадағасы/ Қуаттау индикаторы

Атауы	Сипаттауы
ҚБ қадағасы	ҚБ пультінен қашықтағы сигналдарды қабылдайды. Қадаға жанына қоймаңыз, себебі оның жұмысына әсер етуі мүмкін.
Қуаттау индикаторы	Күту режимінде индикатор қызыл түсте жанады. Жарық индикаторы қуат беру режимінде жанбайды.

Ескертпелер:

- Кескіндер анықтама үшін келтірілген.
- Теледидарға қуат беру кезінде бағдарлама жүктелуі үшін бірнеше секунд қажет болуы мүмкін. Теледидарды бірден сөндірмеңіз, себебі бұл оның жұмысында ақауларды тудыруы мүмкін.

Артқы панель

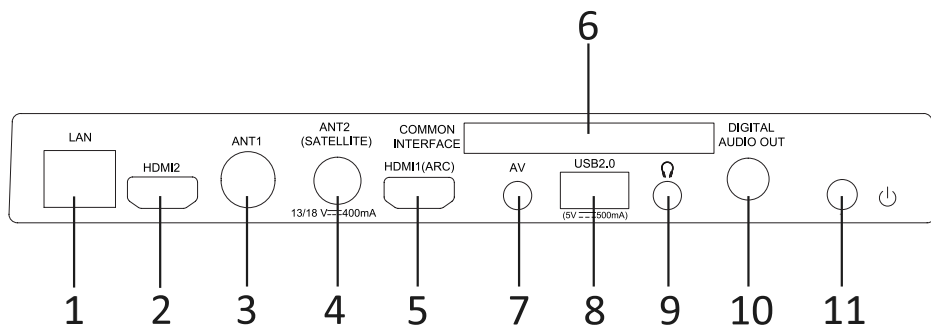

1. LAN RJ-45 жергілікті желісінің жалғағышы. Желіні қосу үшін RJ-45 ашасы бар LAN кабелін қолданыңыз (жеткізу жиынтығына кірмейді).
2. HDMI кірісі, жоғары айқындыққа ие сигналды беру интерфейсі.
3. Антеннаны қосуға арналған жалғағыш.
4. Жерсеріктік антеннаны қосуға арналған жалғағыш.
5. HDMI кірісі, жоғары айқындыққа ие сигналды беру интерфейсі.
6. CAM-модулін қосуға арналған слот.
7. AV IN кабелін қосуға арналған жалғағыш.
8. Құлақпаптарды қосуға арналған жалғағыш.
9. USB жалғағышы.
10. DIGITAL AUDIO OUT жалғағышы.
11. Қосу/өшіру түймесі.

- Кез келген түрінде қосу үшін жалғағыштардың күй мен түрін тексеріңіз. Әлсіз қосылыс кескінімен немесе түсімен ақау тудыруы мүмкін. Барлық қосылыстардың тығыздығына және сенімділігіне көз жеткізіңіз. Барлық аудио- және бейнеаппаратурасының теледидарға қосу мүмкіндігі болмайды; үйлесімділігі мен қосылуын байқау үшін Сіздің құрылғыңыздың нұсқаулығын қарауды өтінеміз.
- Сыртқы жабдықты қосар алдында электр тоғымен зақымдануды болдырмау үшін розеткадан желелік ашаны ажыратыңыз.
- Сыртқы құрылғыны қосуға арналған сервистік жалғағыш қолжетімсіз. Оны өндіруші тек теңшеу мақсатында ғана пайдаланады.

Сыртқы қосылымдар

Антеннаны қосу

- Антенналық кабельдің ашасын теледидардың артқы қабырғасында орналасқан антеннаның ұяшығына салыңыз.
- Теледидарлық сигналды сапалы түрде қабылдауды қамтамасыз ету үшін, ұжымдық антеннаны қолдану ұсынылады. Эфирлік хабар таратуды жақсы қабылдау үшін, 75 Ом толқындық кедергісі бар коаксиалды радиожиілікті кабельді қолданыңыз (жеткізу жиынтығына кірмейді).
- Антенна кабелі қуаттау баусымымен шатастырылмауы тиіс!

Назар аударыңыз!

Сыртқы жеке антеннаны қолдану кезінде жайтартқышты орнату керек.

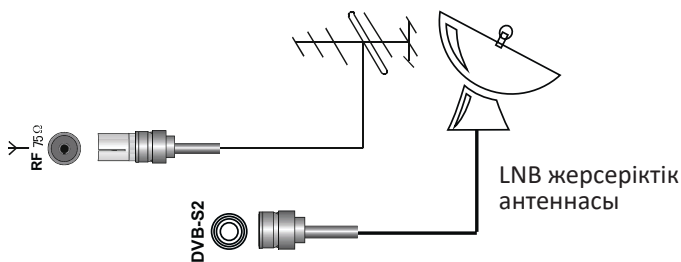

Сыртқы құрылғыларды қосу

Назар аударыңыз!

Қандай да бір сыртқы құрылғыны теледидарға қосу үшін екі құрылғыны да желіден ажыратыңыз.

Сыртқы құрылғыны төмен жиілікті кіріс арқылы қосу үшін:

- Сыртқы құрылғының шығыстарын теледидардың аудио/бейне кірістерімен арнайы кабель арқылы біріктіріңіз (теледидардың жеткізу жиынтығына кірмейді).
- Пульттегі **↵** батырманы басыңыз. Экранда дереккөздер тізімі көрсетіледі — қажеттісін тауып, пульттегі **OK** басыңыз.

Телеарналарды қарауға оралу үшін пульттегі **←** басыңыз.

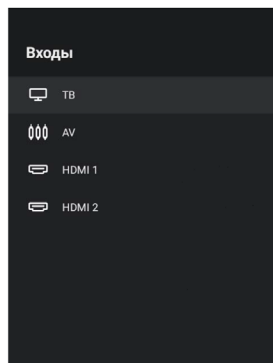

Қосылудың алдында қосылатын жабдықтың пайдалану нұсқаулығымен танысып алыңыз. Сыртқы құрылғыдан келетін сигналды жаңғырту үшін, тиісті аудио, бейне кірістерін дұрыс таңдаңыз.

HDMI құрылғыларын қосу

Сіздің теледидарыңыздың 2.0 нұсқасы бар және HDMI 1 портында ARC атқарымын қолдайды. Audio Return Channel (ARC реверсивті дыбыс сигналы) - жеке-леген оптикалық аудио кабельді қолданбастан, сығылған көлемді дыбысты кез келген аралық құрылғы, мысалы, үй кинотеатрының ресивері арқылы жіберуге мүмкіндік беретін технология. Басқаша айтқанда, ресиверден келетін сигналды ТД жіберу үшін қолданылған HDMI арнасы кері жаққа да қолданылуы мүмкін.

Оптикалық немесе электрлік цифрлық SPDIF-кабелі осындай жағдайда керек болмайды.

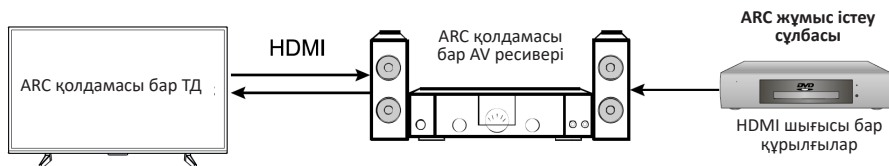

ТЖ күшейткішті қосу

ЦТД немесе HDMI сигнал көзі үшін ғана. Сыртқы аудиожүйенің коаксиалды кірісін теледидардың тиісті шығысына қосыңыз. Теледидардың коаксиалды шығысы сізге дыбысты бұрмалаусыз сыртқы аудиожүйеге барынша сапалы түрде беруді қамтамасыз етеді.

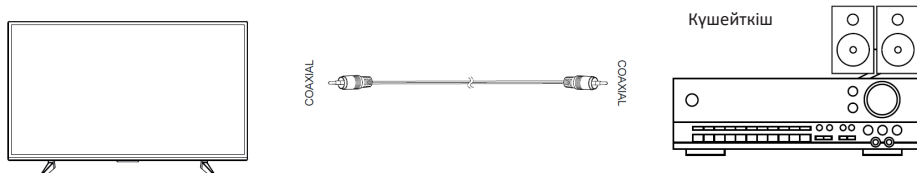

Компьютерді қосу

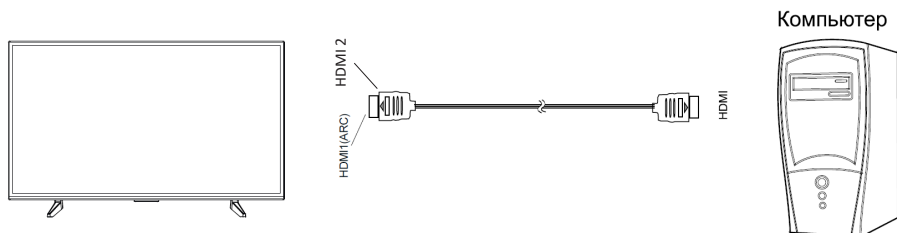

DVD-ойнатқышты қосу

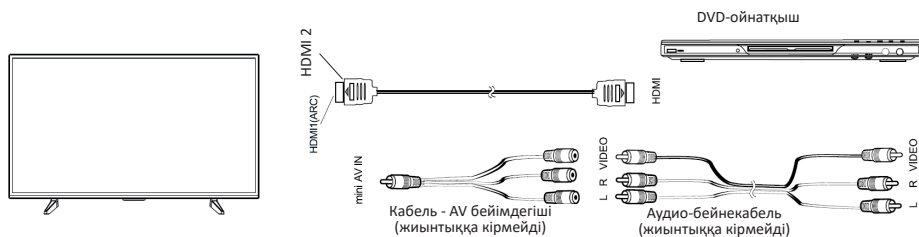

Бір нұсқасын таңдаңыз:

1. DVD-ойнатқышты HDMI кабелі арқылы теледидарға қосыңыз.
2. Сыртқы құрылғыны теледидардың **AV IN** кірісіне қоса отырып, **mini**
3. AV кабелін қолданыңыз (жеткізу жиынтығына кірмейді).

CI+ шартты қолжетімділік картасын қосу

Шартты қолжетімділік модулін қосу үшін шартты қолжетімділік картасы бар CAM-модульді COMMON INTERFACE жалғағышына қосыңыз. DVB-C сигналының көзін таңдаңыз. Арналарды қолмен немесе автоматты режимде іздеңіз.

Ескертпе: CI+ шартты қолжетімділік картасы бар CAM-модульді жергілікті цифрлық кабельдік хабар тарату қызметтерін жеткізушіден сатып алып алуға болады, сондай-ақ одан CI картасын қолдану туралы ақпаратты да алуға болады. CI картасымен жұмыс істеу кезінде қиындықтар туындаған кезде сервис қызметіне жүгініңіз.

CAM-модульді COMMON INTERFACE слотына орнату

CAM-модульді COMMON INTERFACE слотына ақырындап салыңыз. Модуль түйіспелері алға бағытталуы және жапсырмалары өзіңізге қаратылуы керек. Қосу кезінде шамадан тыс күн жұмсамаңыз және модульдің тегіс салынғанына және майыспағанына көз жеткізіңіз.

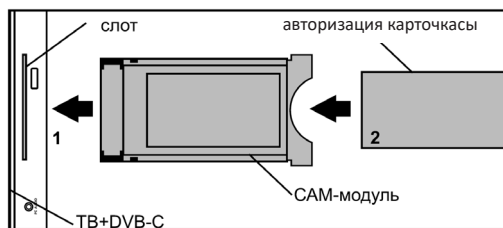

Назар аударыңыз!

CAM-модульді салу/алып шығару алдында, теледидардың сөндірулі екеніне көз жеткізіңіз. CI+ картасын CAM-модульге қызмет жеткізушінің нұсқауларына сай салыңыз. CI+ кейбір елдер мен өңірлерде қолданылмайды; қызмет жеткізушімен кеңесіңіз.

Құлаққаптарды, USB-құрылғыларды қосу

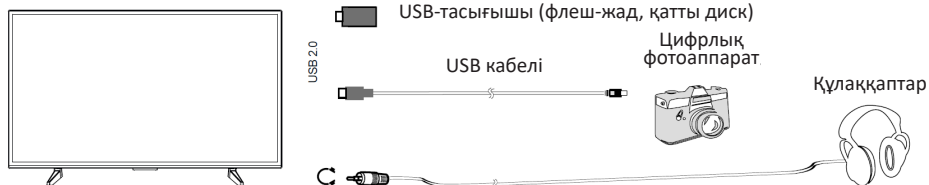

Теледидардың USB-құрылғысын қосуға арналған жалғағыш USB режимінде ғана белсенді болады.

1. Цифрлық фотоаппаратты USB-кабель арқылы теледидарға қосыңыз.
2. Құлаққаптарды жалғағышына қосыңыз Ω . Құлаққаптар дыбысының қаттылығы теледидар динамиктерінің қаттылығы сияқты реттеледі.
3. Сіздің USB-дискіңізді тікелей USB2.0 жалғағышына қосыңыз.

Назар аударыңыз!

- Қатты дискіні немесе USB-тасығышын қосу кезінде, қосылып тұрған құрылғының желілік бейімдегішін әрқашан қуат көзіне қосып тұрыңыз. Тоқты жалпы тұтырудан асып кету құрылғының ақауына ұшыратуына мүмкін. USB 2.0 құрылғылары үшін токтың ең жоғары күші 500 мА құрайды.
- Қатты дискінің ток күші 1 А мәнінен үлкен немесе оған тек болса, оны қосу кезінде теледидар артық жүктелуі немесе өздігінен бұғатталуы мүмкін.
- USB-порты 5 В кернеуді қолдайды.

Қашықтан басқару пульті батырмаларының атқарымдары

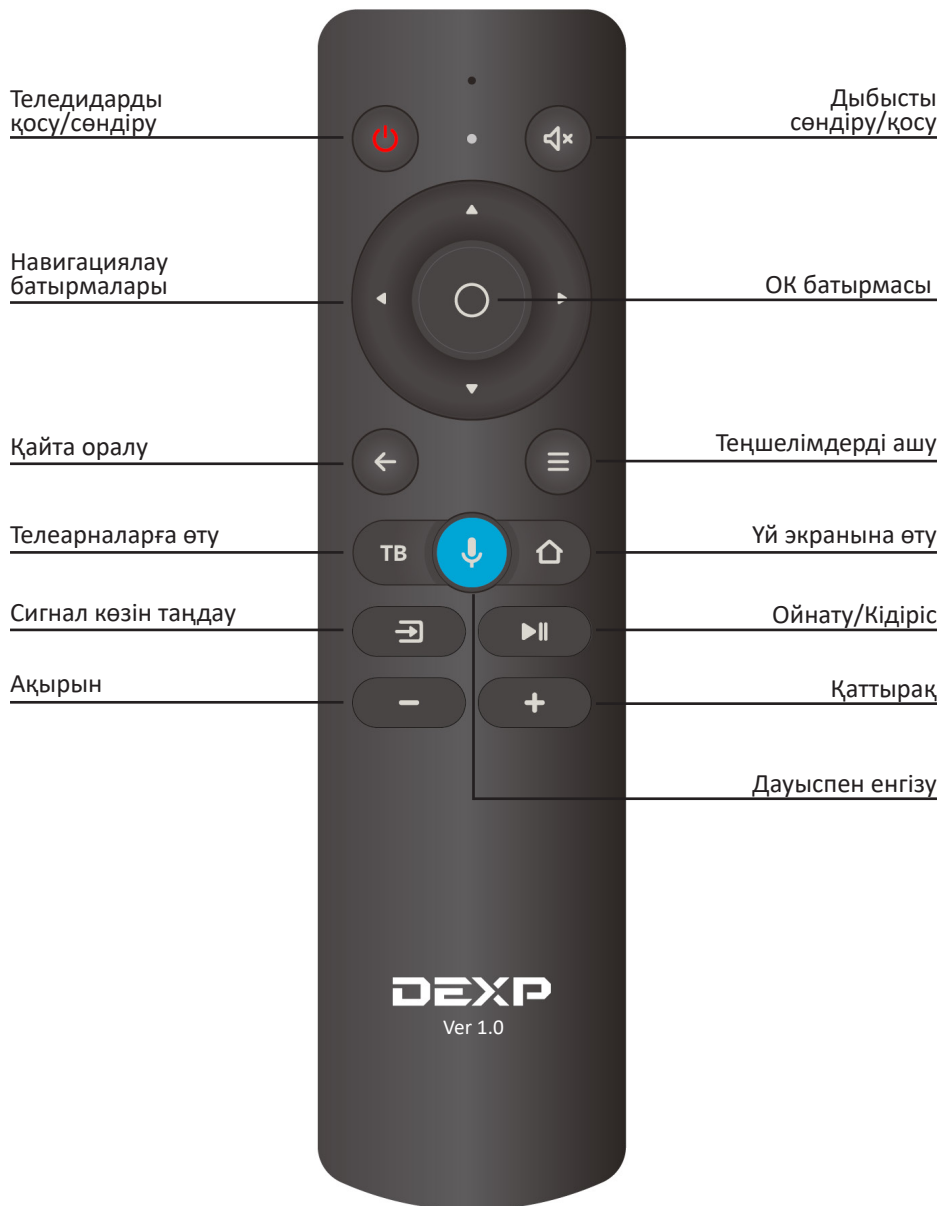

Ескертпе: пульт пернелері оның нақты түрінен ерекшеленуі мүмкін.

Қашықтықтан басқару пульті

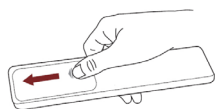

Қашықтықтан басқару пультінің батареялық бөлігін ашу үшін артқы қақпақты жылжытыңыз.

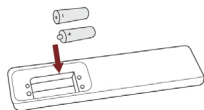

Екі AAA батареяларын салыңыз. Батареялардың полярлығын дұрыс орнатылғанына көз жеткізіңіз: батареяның \oplus және \ominus жағы батарея бөлігінде көрсетілген \oplus және \ominus жағына сай келеді.

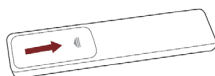

Батареялық бөлік қақпағын жабыңыз.

Ескертпелер:

- Бұйымның кескіндері тек анықтама үшін ғана келтіріледі. Нақты бұйымның басқа сыртқы түрі болуы мүмкін.

Батареялармен жұмыс жасау

- Батареяларды дұрыс қолданбау тоттануға немесе жылыстауға себеп болып, өртке, жарақатқа және мүліктің зақымдалуына әкеп соқтыруы мүмкін.
- Осы Нұсқаулықта көрсетілген түрдегі батареяларды ғана пайдаланыңыз.
- Ескі және жаңа батареяларды немесе әртүрлі типті батареяларды бір уақытта қолданбаңыз.
- Батареяларды тұрмыстық қоқыспен бірге лақтырмаңыз. Батареяларды жергілікті заңнамаға сәйкес кәдеге жаратыңыз.

Қашықтықтан басқару пультінің әрекет ету қашықтығы

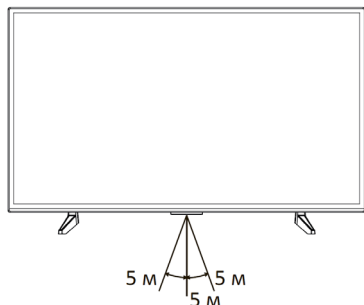

Пульттің ойдағы перпендикулярдан алдыңғы панельдегі инфрақызыл сәулелер қадағасына ауытқу бұрышы 20 градустан аспайтындығына және теледидарға дейінгі қашықтықтың 5 метрден аспайтындығына көз жеткізіңіз.

Алғашқы қосу

1. Теледидарды ~220-240 В, 50/60 Гц розеткасына қосыңыз және корпустағы немесе теледидар пультіндегі қосу батырмасын басыңыз. Теледидардың жүктелгенін және экранда сәлемдесу сөзі пайда болғанын күтіңіз. Содан соң, пультте ОК батырмасын басыңыз.
2. Пайдаланушы келісімін оқып шығып, пульттегі **ОК** батырмасын басыңыз.
3. Теледидардың интернетке қосылу тәсілін таңдаңыз: Wi-Fi немесе жергілікті желі арқылы. Сымсыз желі қолданылып жатса, оны тізімнен тауып, пульттегі **ОК** батырмасын басып, желінің құпиясөзін енгізіңіз. Жергілікті желіге қосылу үшін бар болғаны LAN сымын қосып, **Сым желі (По проводу)** бойынша таңдаңыз.
4. Теледидарды интернетке қосқыңыз келмесе, **Пропустить (Өткізіп жіберу)** басыңыз — пультті қосу сатысына ауысу жүзеге асырылады (7-тармақты қараңыз). Назар аударыңыз, интернет болмаса телеарналарды және желідегі бейнелерді қарай алмайсыз, осыған қоса, теледидардың бағдарламалық жасақтамасы жаңартылмайды.
5. Сағат белдеуіңізді таңдаңыз.
6. Теледидар бағдарламалық жасақтама жаңартуларын интернетте іздей бастайды. Операцияның аяқталғанын күтіңіз.
7. Яндекстегі өз аккаунтыңызға кіріңіз:
 - Смартфоныңызда Яндекс қолданбасы орнатылған болса және сіз оған авторизацияланған болсаңыз, оны ашыңыз, іздеу жолағында камера белгішесін басыңыз және теледидар экранындағы QR-кодты сканерлеңіз.
 - Яндекс қолданбаңыз болмаса, интернетке қосылып тұрған кез келген компьютерде, телефонда немесе планшетте шолғышты ашып, мекенжай жолағына yandex.ru/activate енгізіңіз. Сайтта авторизациялау сұрауы көрсетілсе — өз аккаунтыңызға кіріңіз. Содан соң, теледидар экранындағы кодты енгізіп, **Войти (Кіру)** түймесін басыңыз.
 - Яндекс аккаунтына кіру үшін екі факторлы аутентификацияны қолданаңыз, Яндекс.Ключ (Яндекс.Кілт) қолданбасын ашып, теледидар экранындағы QR-кодты сканерлеңіз.
8. Авторизацияның аяқталғанын күтіп, пультте **ОК** батырмасын басыңыз.
9. Экранда пультті Bluetooth арқылы теледидарға қосуға арналған сұрау көрсетіледі. Қосуды бастар алдында пульттегі дыбыс қаттылығын азайту мен ұлғайту батырмаларын бір мезгілде басып, индикатор жыпылықтағанынша басып тұрыңыз. Қосылым аяқталғаннан кейін, теледидардың үй экраны ашылады.

Үй экраны

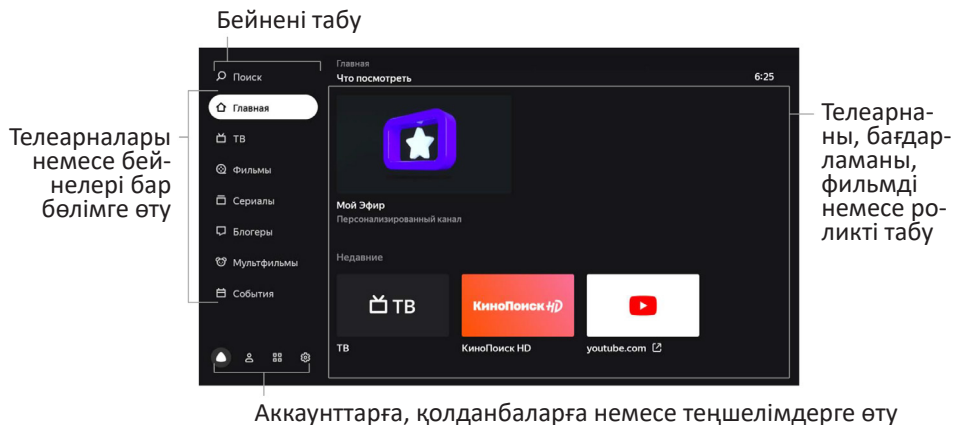

Поиск (Іздеу)

Интернеттен бейнені табу үшін таңдаңыз.

Главная
(Басты бет)

Өзіңізге ғана ұсынылатын Интернет-телеарналары мен бейнелер. Бейнелер мен бағдарламаларды неғұрлым көп қарасаңыз, ұсыныстар соғұрлым нақты болады. Сонымен қатар, осы бөлімде «Мой Эфир» (Менің Эфирім) арнасын қоса аласыз — бағдарламасы сіздің қызығушылықтарыңызды ескере отырып қалыптастырылатын арна.

ТВ (ТД)

Кіріктірілген интернет-арналары, теледидарда қолжетімді.

Фильмы
(Фильмдер)

Мыңдаған фильмдер — аты аңызға айналған кинематограф туындыларынан жаңа туындылар мен эксклюзивтерге дейін*.

Сериалы
(Хиқаялар)

Үздік ресейлік және шетелдік хиқаялар*.

Блогеры
(Блогерлер)

YouTube роликтері.

Мультфильмы
(Мультфильмдер)

Мультсериалдар, қысқа метражды және толық метражды анимациялық фильмдер*.

События
(Оқиғалар)

Спорттық және ойын-сауық іс-шараларының, концерттердің, білім беру бағдарламаларының анонстары және бейнелері.



Теледидардағы қолданбалар («Қолданбаларды қалай пайдалану керек» бөлімін қараңыз).



Теледидар теңшелімдері («Теңшеу» бөлімін қараңыз).



Аккаунттарды басқару («Аккаунтты қосу» бөлімін қараңыз).

* Қарау үшін Яндекс.Плюс немесе КиноПоиск жазылымы керек. Қолданыстағы промокезең немесе промокод та жарайды.

Теңшеу

Пультті немесе басқа құрылғыны Bluetooth арқылы қосу

Егер бірінші рет қосу кезінде, сіз пультті және теледидарды Bluetooth арқылы байланыстармасаңыз, оны кейінірек жасаңыз — әйтпесе, сіз дауыспен енгізуді пайдалана алмайсыз. Бұдан бөлек, пернетақтаны, тінтуірді, джойстикті немесе басқа басқару құрылғысын да қоса аласыз:

1. Теледидардың үй экранында , басыңыз, содан соң **Пульт и аксессуары (Пульт және керек-жарақтар бөліміне)** кіріп, **Добавить устройство (Құрылғыны қосу)** таңдаңыз.
2. Құрылғыны қосу режиміне ауыстырыңыз. Пультті байлайтын болсаңыз, ондағы дыбыс қаттылығын азайту және ұлғайту түймелерін бір уақытта басып тұрып, индикатордың жанып-сөнуін күте тұрыңыз.
3. Теледидардың құрылғыны анықтап, оған қосылғанын күтіңіз.

Күн мен уақытты өзгерту

1. Теледидардың үй экранында , басыңыз, содан соң **Настройки устройства (Құрылғы теңшелімдері)** бөліміне өтіп, **Дата и время (Күн және уақыт)** таңдаңыз.
2. Теңшелімдерді өзгертіңіз:
 - Күн және уақыт интернет арқылы автоматты түрде анықталуы үшін **Автонастройка даты и времени (Күн мен уақытты автотеңшеу)** таңдап, **Использовать время сети (Желі уақытын қолдану)** опциясын іске қосыңыз. Бұл арада уақыт сіздің сағат белдеуіңіз үшін көрсетілмесе, күн мен уақытты теңшеу мәзіріне қайта оралып, **Выбрать часовой пояс (Сағат белдеуін таңдау)** басып, өз өңіріңіздің белдеуін табыңыз.
 - Күн немесе уақыт теңшелімдерін қолмен белгілегіңіз келсе, онда **Автонастройка даты и времени (Күн мен уақытты автотеңшеу)** түймесін басып, **Использовать время сети (Желі уақытын қолдану)** опциясын қосыңыз. Содан соң күн мен уақытты теңшеу мәзірінде қажетті мәндерді орнатыңыз.

Экран теңшелімдерін өзгерту

1. Теледидардың үй экранында , басыңыз да **Изображение (Кескінді)** таңдаңыз.
2. Теңшелімдерді өзгертіңіз:
 - **Режим изображения (Кескін режимі)**. Ашықтық, кереғарлық, түстілік және басқа теңшелімдер әртүрлі бейне мен қарау шарттары үшін іріктелген. Әрбір режимді көріп байқаңыз және барынша шынайы болып көрінетін кескінді таңдаңыз.
 - **Цветовая температура (Түс температурасы)**. Кескінге қабаттасатын түс реңкі. Әдетте, кескін стандартты немесе жылы түс температурасымен бірге жақсы көрініп тұрады, алайда эксперимент ретінде өзіңізге ұнайтын температураны таңдауға да болады.
 - **Подсветка (Көмескі жарық)**. Экран жарықтығын өзгертеді.

- **Шумоподавление (Шуылды басу)**. Егер осы опцияны қоссаңыз, теледидар кескінді автоматты түрде жақсарту: кедергілер мен бұлыңғырлықты жоюға әрекет жасайтын болады. Әдетте сапалы бейнені қарасаңыз, шуылды басу дәрежесін орташа мәнге белгілей аласыз немесе мүлде сөндіре аласыз.
- **Формат изображения (Кескін форматы)**. Экран жақтарының арақатынасын анықтайды. Егер сізге әдепкі түрдегі мәні сәйкес келмейтін болса немесе сіз кескінді ұлғайтқыңыз немесе тартқыңыз келсе, тізімдегі тиісті тармақты таңдаңыз.

Дыбыс теңшелімдерін өзгерту

1. Теледидардың үй экранында  басып, **Звук (Дыбыс)** таңдаңыз.
2. Теңшелімдерді өзгертіңіз:
 - **Объемный звук (Көлемді дыбыс)**. Дыбысты, тіпті теледидардың екі динамигінде де көлемді түрде естілетіндей етіп өңдейді.
 - **Звуковой режим (Дыбыс режимі)**. Бейненің нақты типіне сай іріктелген дыбыс теңшелімдері. Жиі қарайтын бейнеге сәйкес келетін режимді таңдаңыз: мысалы, музыкалық клиптерді қарау үшін **Музыка** режимі жарайды.
 - **AVC**. Түрлі теларналар мен бейненің дыбыс қаттылығын орташа мәнге белгілейді — олардың арасында ауысқан кезде, дыбыс тым қатты немесе ақырын болмауы үшін.
 - **Цифровой аудио вывод (Цифрлық аудио шығысы)**. Аудиожүйеге дыбысты жіберетін форматты анықтайды. Аудиожүйе қолданылатын форматты таңдаңыз. Егер теледидар цифрлық аудиожүйеге қосылмаған болса, цифрлық аудиошығысты сөндіріңіз.

Интернет-арнаны таңдаулыға қосу

Таңдаулы интернет-арналар арналардың тізіміндегі **Избранное (Таңдаулы)** тобында көрсетіледі — оларды сол жерде тез тауып алуға болады.

Интернет-арнаны қосу үшін:

1. Теледидардың үй экранында **ТВ (ТД)** бөлімін таңдаңыз.
2. Арнаны таңдаңыз, содан соң арна атауының жанында  белгішесі пайда болмайынша пульттегі **OK** батырмасын басып тұрыңыз.

Балалар режимін қосу

1. Теледидардың үй экранында , басыңыз, содан соң **Настройки устройства (Құрылғы теңшелімдері)** бөліміне өтіп, **Родительский контроль (Ата-ана бақылауы)** таңдаңыз.
2. Қолжетімділік кодын белгілеңіз — оны білмегенде балалар ата-ана бақылауы теңшелімдерін өздері ауыстыра алмайды.
3. Іздеуде сүзгілеу деңгейін және жас шамасы рейтингі бойынша шектеулерді таңдаңыз.

Келесі жолы **Родительский контроль (Ата-ана бақылауы)** мәзірін ашуға әрекет жасасаңыз, теледидар ағымдағы ПИН-кодты сұрайтын болады. Оны сұрап, бес рет дұрыс енгізбеген болсаңыз, теледидар кодты ысыруды сұрайды. 0000 шебер-ПИН кодын енгізіп, жаңа кодты енгізіңіз.

Интернетке қайта қосыңыз

Егер теледидар интернетке кабель арқылы қосылған болса, кабельді жарытыңыз және оны қайтадан қосыңыз. «Сыртқы құрылғыларды қосу».

Теледидарды Wi-Fi желісіне жаңадан қосу үшін:

1. Егер интернетке сол арқылы қосылған болсаңыз, кабельді LAN жалғағышынан суырып алыңыз.
2. Теледидардың үй экранында , басып, **Сеть и Интернет (Желі және Интернет)** таңдаңыз.
3. Теледидарды құпия сөзі өзгерген желіге қайта қосқыңыз келсе, алдымен оны жойыңыз. Бұл үшін қолжетімділер тізіміндегі желіні таңдап, **Удалить эту сеть (Бұл желіні жою)** басыңыз.
4. Қолжетімді желілер тізімінен қажеттісін тауып, оның құпиясөзін енгізіңіз.

Аккаунт қосу

Теледидарды отбасымен бірге пайдалансаңыз, жақындарыңыздың аккаунттарын қосып, олардың арасында ауысыңыз. Осылайша, қарау тарихтары араласпайды, сондықтан әрбір отбасы мүшесі үшін фильмдер, телеарналар және бейне ұсыныстары дәлірек болады.

Аккаунт қосу үшін үй экранында , басыңыз, **Добавить пользователя (Пайдаланушыны қосу)** таңдаңыз және теледидардағы нұсқауларды орындаңыз. Қосылған аккаунт автоматты түрде белсенді болады — иесінің мүдделері бойынша ұсынымдар және оның Яндекс.Плюс жазылымы бойынша контентке қолжетімділігі шығады.

Теледидарда қандай да бір аккаунт енді керек болмаса, одан шығыңыз: на теледидардың үй экранында , басып, аккаунтты таңдаңыз және **Выйти из аккаунта (Аккаунттан шығу)** басыңыз.

Бағдарламалық жасақтаманы жаңарту

Теледидар жаңартулардың бар-жоғын автоматты түрде тексеріп, оларды орнатады. Бағдарламалық жасақтаманың ағымдағы нұсқасын білгіңіз келсе немесе оны мәжбүрлі түрде орнатқыңыз келсе:

1. Теледидардың үй экранында , басыңыз, содан соң **Настройки устройства (Құрылғы теңшелімдері)** бөліміне өтіңіз.
2. **Об устройстве (Құрылғы туралы)** тармағын таңдаңыз. Бағдарламалық жасақтаманың ағымдағы нұсқасы **Сборка (Құрастыру)** тармағында көрсетіледі. Бағдарламалық жасақтаманы жаңарту үшін **Обновление системы (Жүйені жаңарту)** басыңыз.

Теңшелімдерді ысыру

Теледидардың үй экранында , басыңыз, содан соң **Настройки устройства (Құрылғы теңшелімдері)** бөліміне өтіп, **Сброс (Ысыру)** таңдаңыз.

Операцияның орындалуын растап, теңшелімдердің ысырылуы аяқталғанын күтіңіз. Содан соң теледидарды жаңадан теңшеңіз.

Басқа теңшелімдер

Теледидардың басқа теңшелімдері туралы yandex.ru/support/smart-tv сайтындағы анықтамадан оқыңыз.



Интернет-телеарналар, фильмдер, сериалдар және роликтерді қарау

Бұл теледидарды кабельдік, жерсеріктік немесе эфирлік телевизияға қосу міндетті емес: онда ондаған интернет-телеарна әлдеқашан қолжетімді. Яндекс.Плюс немесе КиноПоиск жазылымыңыз бар болса, онда таңдау телеарналармен ғана шектелмейді — КиноПоиск кітапханасынан фильмді немесе хикаяны таңдауға болады.

Телебағдарлама, фильм, хикая, бейнеблогер ролигін немесе мультфильм қосу үшін экранның сол жағындағы мәзірдің қажетті бөлігін таңдаңыз. Не қарау керектігін білмесеңіз, **Главное (Басты бет)** бөліміне өтіңіз — онда сізге ұсынылған бейнелер жиналған.

Кабельді, жерсеріктік және эфирлік телеарналарды қарау

Пульттегі **ТД** батырмасын басыңыз немесе теледидардың үй экранындағы **Главное (Басты бет)** бөлімін таңдаңыз және **ТД** белгішесін содан табыңыз. Алғаш рет іске қосқан кезде арналарды теңшеу мәзірі ашылады — теледидарлық сигналдың түрін таңдаңыз және осы түріндегі арналар табылмаса, оларды іздеуді іске қосыңыз. Кейін табылған арналардың тізімі бірден ашылатын болады.

Сіз **ТД** батырмасын басқаннан кейін көрсетілетін арналардың түрін өзгерте аласыз. Бұл қажет болады, мысалы, егер теледидарға бұрын телемұнарадан эфирлі сигналды қабылдау үшін антенна қосылған болса, ал қазір сіз цифрлық кабельді **ТД** қостыңыз. Ол үшін теледидардың үй экранында  басыңыз да **Настройка каналов (Арналар теңшеуді)** таңдаңыз.

КиноПоиск интернет-сервисінде немесе желіде бейне іздеу

Интернеттен ролик немесе КиноПоиск* кітапханасынан фильм табу үшін экранның сол жағындағы мәзірден **Поиск (Іздеу)** таңдап, бейнежазбаның атауын теріп жазыңыз. Осыған қоса, атауын дауыстап айтуға да болады. Ол үшін пульттегі **↓** батырманы басып, нені табу керектігін айтыңыз. Егер пульт теледидарға Bluetooth арқылы қосылған болса ғана, дауыспен енгізу жұмыс істейді («Пультті немесе басқа құрылғыны Bluetooth арқылы қосу» бөлімін қараңыз).

Бейнені сыртқы құрылғыдан қарау

1. Теледидар мен құрылғыны «Сыртқы құрылғыларды қосу» бөлімінде көрсетілгендей етіп біріктіріңіз.
2. Пульттегі **⇒** батырмасын басыңыз, содан соң сигнал көздері тізімінен құрылғы қосылып тұрған көзді табыңыз.

USB-тасығышынан медиафайлдарды қарау

Теледидар USB-тасығыштарын қолдайды:



- NTFS файл жүйесімен бірге сыйымдылығы 2 ТБ дейін;
- FAT32 файл жүйесімен бірге сыйымдылығы 128 ГБ дейін (файлдың максималды көлемі — 4 ГБ);
- FAT16 файл жүйесімен бірге сыйымдылығы 2 ГБ дейін.

Ескертпе: теледидар кейбір сыртқы USB-құрылғыларымен үйлесімді болмауы мүмкін. Осыған қоса, жекелеген USB-құрылғылары сыртқы, қосымша қуаттауды талап етеді.

* Фильмдер мен хикаялар үшін Яндекс.Плюс немесе КиноПоиск жазылымы керек. Қолданыстағы промокезең немесе промокод та жарайды. Телебағдарламалар мен интернеттегі бейнелерді тегін қарауға болады.

Келесі форматтағы медиафайлдарды қарауға болады:

Кескіндер	PNG, JPEG, BMP.
Музыка	AAC, MP3 (32-320 кбит/с). Теледидар тректің авторы мен атауын, сондай-ақ басқа да ақпаратты дұрыс көрсетуі үшін, — MP3 файлындағы метадеректердің форматы ID3v2.4 және кодтамасы UTF-8 болуы тиіс.
Бейне	AVI, MP4, MKV, MOV, DAT, TS.
Субтитрлер	SRT (Unicode). Субтитрлер дұрыс оқылуы үшін SRT файлы бейне сақталатын каталогта сақталуы тиіс, ал екі файлдың атаулары ұқсас болуы тиіс. Осыған қоса, субтитрлер мәтіні Unicode пішіміне кодталғанына көз жеткізіңіз.

USB-тасығышын қалай қауіпсіз қосуға болатыны туралы «Сыртқы құрылғыларды қосу» бөлімінен оқыңыз. Медиафайлды қарау үшін теледидардың үй экранында  басып, Медиаорталық қолданбасын іске қосыңыз. Онда қажетті файлды — фильм, фотосурет немесе музыкалық тректі тауып, ашыңыз. Медиафайлды жаңғырту кезінде басқару теңшелімдеріне қол жеткізу үшін  (Menu) пернесін пайдаланыңыз.

Menu пернесін тез басу: теледидарды жалпы теңшеу (кескін, дыбыс). Menu пернесін ұзақ басып тұру: файл жаңғыртуды басқару мәзірін шақыру (дыбыс жолы, субтитрлер, слайд-шоуын теңшеу).

Дыбысты сыртқы аудиожүйеге немесе құлаққаптарға трансляциялау

Аудиожүйенің немесе құлаққаптың кабелін теледидардың артқы панеліндегі жалғағышқа салыңыз. Аудиожүйе **DIGITAL AUDIO OUT** жалғағышына, ал құлаққаптар 3,5 миллиметрлік аудиожалғағышқа салынады. Дыбыс қосылған құрылғы арқылы бірден ойнатыла бастайды.

Толығырақ «Сыртқы құрылғыларды қосу» бөлімінен оқыңыз.

Қолданбаларды қалай пайдалану керек

Теледидарда бөгде қолданбаларды: браузерлерді, медиаплеерлерді, онлайн-кинотеатрларды және басқаларды іске қосуға болады. Олардың бір бөлігі алдын ала орнатылған, басқаларын теледидардағы қолданбалар дүкенінен орнатуға болады.

Қолданбаны іске қосу үшін теледидардың үй экранында  басып, қажетті қолданбаны таңдаңыз. Егер ол орнатылған болса, оның іске қосылғанын күтіңіз.

Егер қолданба орнатылмаған болса, **Установить (Орнатуды)** басыңыз.

Ашық қолданбадан шығу үшін  пернесін пайдаланыңыз. Кері жағдайда бұл теледидардың істен шығуына әкелуі мүмкін.

Назар аударыңыз: APK пішіміндегі қосымша қолданбаларды орнату (мысалы, USB-медиаплеер арқылы) көзделген, бірақ кепілдікпен қамтамасыз етілмейді және теледидардың нақты қолданбасы мен бағдарламалық жасақтамасының үйлесімділігіне байланысты болып келеді. Қандай да бір қолданбалардың теледидар бағдарламалық жасақтамасымен үйлеспейуі теледидардың техникалық кемшілігі емес, қолданбаның әзірлеушісі белгілеген қолданбаның қасиеті болып табылады.

Кескінді смартфоннан немесе планшеттен трансляциялау

Теледидардың үй экранында  басыңыз және Miracast қолданбасын іске қосыңыз. Кейін смартфонда немесе планшетте трансляция функциясын қосып, қолжетімді қасиеттер тізімінен теледидарды таңдаңыз.

Экранды қайталау туралы толығырақ смартфонның немесе планшеттің құжаттамасынан оқыңыз.

Теледидарды қайта жүктеу немесе сөндіру

Пультте немесе теледидар корпусында  қосу түймесін басып тұрыңыз. Экранда сөндіру және қайта іске қосу пәрмендері көрсетіледі — қажеттісін таңдаңыз.

Ықтимал ақаулар және олардың шешімдері

Теледидардың жұмысында ақаулар туындаған жағдайда, оны сөндіріп, қайтадан қосып көріңіз. Ақауларды жою үшін төменде келтірілген кестені пайдалануға да болады. Ақау жойылмаса, техникалық мамандардың көмегіне жүгініңіз.

Ақаудың сипаты	Ақауды жою
Телевизор іске қосылмайды, (кезекші режимнің индикаторы жанбайды)	Теле дидардың электр кабелінің 220–240 В, 50/60 Гц айнымалы тоқ желісіне қосылғанын тексеріңіз. Электр розеткасының қуаттау кернеуінің болуын тексеріңіз. Теледидардың электр қуаттау кабелін электр розеткадан ажыратыңыз және 2–3 минуттан кейін оны қайтадан қосыңыз. Қашықтықтан басқару пультінің жұмысын тексеріңіз.
Теледидарлық сигнал қабылданбайды	Теледидардың дұрыс теңшелімдерін тексеріңіз. Басқа теледидар арнасына теңшеп көріңіз. Теледидарлық антеннаның кабелінің дұрыс қосылғанын тексеріңіз. Теледидарлық антеннаның жарамсыздығы болуы, немесе таратушы станцияның сигналының уақытша болмауы мүмкін.
Дыбыс сүйелмелдеуі жоқ	Дыбыс деңгейінің реттелуін тексеріңіз. Дыбыстың түймемен өшірілмегенін тексеріңіз  . Арна параметрлерінде дыбыс жүйесін дұрыс таңдауды тексеріңіз. Дыбыс параметрлеріндегі қондырғылардың дұрыстығын тексеріңіз.
Кескіннің түсін беру дұрыстығының бұзылуы	Арналардың теңшелімдерінде түс жүйесін дұрыс таңдағанын тексеріңіз. Кескін теңшелімдерінде орнатуларды дұрыс таңдағанын тексеріңіз. Таратушы станцияның сигналы әлсіз немесе бөгеуілдермен болуы мүмкін, басқа арналарға, ауысып қосылыңыз.
Мен логинді немесе Яндекс аккаунтының құпиясөзін ұмытып отырмын	Яндекс.Паспорты көмегіндегі ұсынымдарды пайдаланып. қалыңыз: yandex.ru/support/passport/troubleshooting/ .

<p>Теледидар қашықтан басқару пультінен басқарылмайды</p>	<p>ҚБҚ қуаттау элементтерін ауыстыру үшін бөлікті ашыңыз, қуаттау элементтерін жаңаларына ауыстырыңыз. ҚБҚ сәулелендіргішін теледидардың алдыңғы панелінде қабылдағышқа (қашықтықтан) басқару сенсорына тура бағыттаңыз. ҚБҚ және қабылдағыштың ҚБ (сенсорының) арасында бөгеуіл, жиназ заттары (және басқасы болмауы тиіс.).</p> <p>ҚБҚ және ҚБ қабыл дағышы (сенсор) арасында қашықтық 5 метрден аспауы тиіс, ал ойдағы перпендикулярден ауытқу бұрышы ең көбі 20 градус болмауы тиіс.</p>
<p>РС-HDMI режимінде кескін жыпылықтайды немесе жолақтар шығады</p>	<p>Компьютердің теңшелімдері дұрыс таңдалмаған. Компьютердің қауіпсіз жүктеу режимінде монитордың дұрыс параметрлерін таңдап алыңыз.</p>
<p>Экранда жекелеген қозғалмайтын ұсақ нүктелер (пиксельдер) байқалады</p>	<p>Теледидарда нақтылығы жоғары сұйық кристалды матрица пайдаланылады. Матрицаларды өндірудің заманауи технологиясы кескінде жекелеген ұсақ күңгірт немесе түсті нүктелердің (пиксельдердің) пайда болуына жол береді, олар кескіннің жалпы қабылдауын нашарлатпайды. Барлық матрицалар өндіріс жағдайларында тексерілген және бұйымдардың осы тобына қойылатын стандарттардың талаптарына сәйкес келеді.</p>
<p>USB-интерфейсі жұмыс істемейді</p>	<p>USB-картасын, сыртқы (USB-құрылғысын теледидардың) USB-интерфейсі ненажыратыңыз. Жалғағыштарды абайлап, жалғап қайтадан қосып байқаңыз.</p>
<p>Сыртқы құрылғының кейбір файлдары USB-оқылмайды</p>	<p>Теледидардың USB-интерфейсінің көмегімен оқуға арналған файлдардың түрлері айрықшаламаға сәйкес келуі тиіс. Теледидар, осы түріндегі файлдарды оқу мүмкіндігін қолданатынына көз (жеткізіңіз бөлімді қараңыз. «Тасығыштың медиафайлдарын USB-қарау»).</p>
<p>Теледидарды қараған немесе сөндірген кезде сатыр немесе гуілдеуі естіледі</p>	<p>Кәдімгі құбылыс, температураның және ылғалдылықтың өзгеру нәтижесінде пластиктің жылудық сығымдалуымен түзілген. Теледидар электр тізбектерінің жұмыс істеу, ерекшеліктерінің себебінен баяу-гуілдеу, ызылдау, бәсең шуыл беруі мүмкін. Бұл ақау болып саналмайды.</p>
<p>Басқару пәрмендерінің баяу орындалуы</p>	<p>Басқарушы пәрменін дәл орындау үшін теледидар процессорына оны өңдеу үшін шамалы уақыт қажет болады. Теледидар тұрақты жұмыс істеу үшін әртүрлі басқарушы пәрмендер арасында жеткілікті үзіліс жасаңыз. Бұл теледидардың жұмыс қасиетіне әсер етпейді және ақау болып табылмайды.</p>
<p>Яндекс.Плюс немесе КиноПоиск жазылымының ақаулары</p>	<p>Егер сіздің Яндекс.Плюс жазылымыңыз болса — онда ұсынымдарды мына сайттан yandex.ru/support/plus/troubleshooting.htm оқыңыз.</p> <p>КиноПоиск жазылымы туралы HD келесіден оқуға болады yandex.ru/support/kinopoisk/subscription-kinopoisk.html.</p>

<p>Онлайн-бейне жұлқынып көрсетіледі (тежеледі)</p>	<p>Жаңғыртуды тоқтатыңыз, 2-3 минут бойы күтіңіз, кейін қарауды жалғастыра беріңіз. Сіздің интернет- провайдеріңіздің тариф жоспары дұрыс таңдалмауы мүмкін. Өндірушімен ұсынылған тарифтік жоспарының жылдамдығы кемінде мынадай болуы тиіс 10 Мбит/с. Тезәрекеттікті қосымша сымсыз құрылғылар төмендетуі мүмкін, олар үй роутеріне қосылған. Роутердің параметрлерін және теңшелімдерін тексеріңіз, ақау болған жағдайда оны ауыстырыңыз.</p>
<p>Орнатылған бөгде қолданбалардың біреуі жұмыс істемейді немесе дыбыссыз, жұмыс істейді немесе басқа ескертпелері бар)</p>	<p>Ақау өзінің бағдарламасымен (қолданбасымен) байланысты болуы мүмкін. Оны кейін іске қосып байқаңыз немесе оны жасаған компанияның қолдау қызметіне жүгініңіз. Өндіруші бөгде қолданбалардың жұмысы үшін жауапты болмайды.</p>
<p>Сымсыз тінтуір жұмыс істемейді (басқарылмайды)</p>	<p>Сымсыз тінтуірдің жаңасын орнатыңыз немесе ескі қуаттау батареясын ауыстырыңыз. Сымсыз тінтуірдің және теледидардың USB- жалғағышына қосылған, жиынтықта (болатын оның, қабылдағыштың- жалғағыштың арасында сыртқы бөгөуілдердің), болмауына және тура көрерлік қамтамасыз етілетініне көз жеткізіңіз. Қажет болған жағдайда сымсыз тінтуірді ауыстырыңыз.</p>
<p>Салынған мәзіржоқ, басқару іркіліспен жүзеге асырылады</p>	<p>Теледидарды розеткадан суырып алыңыз, бір минут күтіңіз және оны қайтадан қосыңыз. Барлық теңшелімдерді зауыттық түріне дейін түсіріңіз («Сбросить настройки» (Теңшелімдерді түсіру) бөлімін қараңыз). Пернені пайдаланып әрқашан ашық қолданбалардан шығыңыз ←.</p>
<p>Интернетке қосудың байланысты ақаулар</p>	<p>Убедитесь, что на стороне провайдера нет проблем с соединением:</p> <ul style="list-style-type: none"> • Веб-сайтты ашуға тырысыңыз yandex.ru смартфонда немесе компьютерде. Егер қол жетімділік болмаса, маршрутизаторды қайта қосыңыз. Егер бұл көмектеспесе, провайдерге хабарласыңыз. • Смартфонның Wi-Fi арқылы теледидарды мобильді интернетке қосыңыз. Егер теледидар мобильді Интернет арқылы қосылып, тұрақты жұмыс істесе, Wi-Fi қосылымы мәселесі провайдер жағында болуы мүмкін. <p>Теледидар жұмыс істеуі үшін Wi-Fi байланысы тұрақты болуы керек. Смартфонды теледидардың жанына қойып, оның қандай байланыс деңгейін көрсететінін көріңіз. Егер бөлімдер жартысынан аз болса, теледидарды маршрутизаторға жақындатыңыз немесе оны кабель арқылы қосыңыз («интернетке қайта қосылу» бөлімін қараңыз). Теледидарды қайта жүктеңіз («Интернетке қайта қосыңыз» бөлімін қараңыз). Интернет қосылымын қайта орнатыңыз («Интернетке қайта қосыңыз» бөлімін қараңыз).</p>

Ескерту: экрандағы кескіннің ұзақ уақыт бойы ауыспауына жол бермеңіз. Қозғалыссыз жоғары контрастты кескін экранда «көлеңкесін» қалдыруы мүмкін. Әдетте сөндіру кезінде «көлеңке» бірте-бірте жоқ болады, бірақ алдағыда қайтадан пайда болуы мүмкін. Мұндай ақаулық кепілдік жағдайы болып саналмайды.

Кестеде көрсетілмеген, сигналды ойнатумен немесе жіберумен байланысты басқа мәселелерді шешу үшін елді мекеніңіздегі ең жақын сервистік орталыққа жүгініңіз. Мекенжайларын **dexp.club** ресми сайтында табуға болады.

Анықтама және қолдау

Пайдаланушының нұсқаулығы: yandex.ru/support/smart-tv



Жедел желі: 8 800 600-78-11 (күн сайын Мәскеу уақытымен сағ. 07:00-ден 24:00-ге дейін, Ресей бойынша қоңырау шалу тегін).
Сервистік орталықтар: dexp.club/service-centers/

Ақпарат

Сұйық кристалды теледидар - жоғары технологиялы бұйым. Теледидар экранында бірнеше миллион жұқа үлдірлі транзистор бар, осылайша мінсіз және жанды кескін қамтамасыз етіледі. Кейде теледидар экранында тиянақталған көк, жасыл, қызыл, қара немесе ақ түсті нүктелер пішіміндегі бірнеше белсенді емес пиксель пайда болуы мүмкін. Есіңізде болсын, бұл теледидардың жұмыс істеу қабілетіне әсер етпейді және ақау болып саналмайды.

Барлық LCD панельдері ISO13406-2 бойынша II-класқа сәйкес келеді ISO13406-2 стандартымен ақаулы пиксельдердің санына байланысты LCD сапасының 4 класы айқындалған. Жетекші әлемдік өндірушілердің сұйық кристалды теледидарлары мен дисплейлерінің көбі II-класстың рұқсатына сай келеді.

ISO13406-2 стандарты ақаулы пиксельдерді 4 түрге бөледі

- **1-түр** – үнемі жанып тұратын пиксельдер (ақ);
- **2-түр** – үнемі жанып тұрмайтын пиксельдер (қара);
- **3-түр** – сабпиксельдердің және пиксельдерді құрайтын RGB ұяшықтарының ақауларын қоса, басқа ақаулары бар пиксельдер. Бұл үнемі жанып тұратын қызыл, жасыл және көк пиксельдерді білдіреді;
- **Кластер** – (ақаулы пиксельдер тобы) – 5x5 пиксель шаршысындағы бірнеше ақаулы пиксельдер.

1-кесте. Бір миллион пиксельге шаққандағы ақаулы пиксельдердің рұқсат етілетін саны

Класы	1-ТҮР	2-ТҮР	3-ТҮР	Кластер саны, құрамында 1-немесе 2-түріндегі 1 ақаулардан артық саны бар.	Кластер саны, құрамында 3-түріндегі 1 ақаулары бар
II	2	2	5	0	2

SMART-жүйесінің техникалық сипаттамалары

Негізгі сипаттамалар	Процессор	ARM Cortex A53, 4-х ядролы, 1,5 ГГц
	Операциялық жүйе	Android 9.0
	Жедел жад	1,5 Гб DDR3
	Кіріктірілген жад	8 Гб (сыртқы USB тасымалдаушыларымен кеңейтіледі)
Қосулар	Кіріктірілген WI-Fi	802.11 b/g/n 2.4+5 ГГц
	Ethernet	LAN RJ-45 10/100 Мбит/с
	Bluetooth	5.0-нұсқасы (3 Мб/с дейін)
	USB	USB 2.0

Техникалық сипаттамалары

- Үлгісі: F32G8000C.
- Экраны: 32”.
- Экранның ажыратымдылығы: 1920x1080 (FHD).
- Динамик қуаты: 2 x 10 Вт.
- ТВ-сигналы: DVB-C, DVB-T, DVB-T2, DVB-S2.
- Тұтынылатын қуат: ~220-240 В, 50/60 Гц.
- Тұтынылатын қуат: 40 Вт.
- Максималды тұтынылатын қуат: 50 Вт.
- Қолдаулы форматтар:
 - Бейне: .AVI, .MP4, .MKV, .MOV, .DAT, .TS.
- Кодектер: MPEG-1/2/4, H.264, H.265, VC1.
 - Аудио: .mp3, .aac.
- Кодектер: MPEG1/2 Layer3, PCM, Flac, DD.
 - Кескіндер: .jpg, .jpeg, .bmp, .PNG.
- Wi-Fi сымсыз байланыс стандарты: IEEE 802.11b/g/n.
- Wi-Fi жиілік диапазоны: 2400-2483.5 МГц.
- Wi-Fi таратқыштың қуаты: ≤20 дБм.
- Bluetooth сымсыз байланыс стандарты: IEEE 802.15.
- Bluetooth жиілік диапазоны: 2400-2483.5 МГц.
- Bluetooth таратқыштың қуаты: ≤20 дБм.

Таблица поддерживаемых разрешений	
HDMI	ПК
480i	800x600 60 Гц
480p	1024x768 60 Гц
576i	1280x768 60 Гц
576p	1360x768 60 Гц
720p 60 Гц	1366x768 60 Гц
1080p 60 Гц	1920x1080 60 Гц

Монтаждау, сақтау, тасу (тасымалдау), сатып өткізу және кәдеге жарату ережелері мен шарттары

- Құрылғы қандай да болмасын монтаждауды немесе бекітуді талап етпейді.
- Құрылғыны қаптамада, өндірушінің және тұтынушының жылытылатын үй-жайларында ауаның 5°C және 40°C аралығындағы температурада және ауаның 80%-дан аспайтын салыстырмалы ылғалдылығында сақтау керек. Үй-жайда жемірілуді тудыратын жегі қоспалар (қышқылдардың, сілтілердің бұлары) болмауы тиіс.
- Құрылғының дұрыс тасымалдауын қамтамасыз ету үшін келесі талаптарды орындау қажет:
 - егер ондайлар бар болса, құрылғының барлық ішкі керек-жарақтарын шығарып алыңыз және оларды бөлек қаптаңыз;
 - оның жұмысқа қабілеттігін және сыртқы көрінісін сақтау үшін құрылғының дұрыс қапталғанына көз жеткізіңіз (ірі габаритті техниканы сынды жерлерінде гофрланған қатырмадан жасалған төсемдері бар полиэтилен немесе көпіршікті қабықшаға орау керек);
 - оның көлік құралы бойынша жылжуын болдырмау үшін құрылғыны белбеулермен сенімді түрде бекітіңіз;
 - сыртқы ортаның әсерін толығымен болдырмау үшін жабылған көлікті ғана пайдаланыңыз;
 - жүк тиеу-түсіру жұмыстарын орындаған кезде қаптамамен барынша ұқыптылықты қамтамасыз етіңіз.
 - шұғыл соққылар мен құлаудан сақтаңыз;
 - жауын немесе ылғалды қар астында ұзақ болуын болдырмаңыз;
 - қорап үстіне ауыр заттарды қоймаңыз.
- Құрылғыны ұқыппен қолдануды талап етеді, оны шаңның, кірдің, соққылардың, ылғалдың, оттың және т. б. әсерінен қорғаңыз.
- Құрылғыны өткізу жергілікті заңнамаға сәйкес жүргізілуі тиіс.
- Құрылғы ақаулығын анықтаған кезде дереу авторландырылған сервистік орталыққа жүгіну немесе құрылғыны кәдеге жарату керек.
- Құрылғы жиынтығына кіретін, батареялардың қызмет ету мерзімі аяқталғаннан кейін, оларды басқа тұрмыстық қалдықтармен бірге лақтырмаңыз. Құрылғы мен батареяны жою, қалдықтарды бақылаусыз лақтыру нәтижесінде, қоршаған ортаға әлеуетті зиян келдіруді болдырмау үшін, қалдықтарды жою бойынша жергілікті нормалар мен ережелерге сәйкес жүзеге асырылуы тиіс.
- Бұйымның қолдану мерзімі аяқталғаннан кейін, оны әдеттегі тұрмыс қалдықтарымен бірге лақтыруға болмайды. Мұның орнына, оны федералдық немесе жергілікті заңнамаға сәйкес кейінгі қайта өңдеу мен кәдеге жарату үшін тиісті электрлік және электрондық жабдықтарды қабылдау орнына кәдеге жарату керек. Осы бұйымды кәдеге дұрыс жаратуды қамтамасыз ете отырып, сіз табиғи ресурстарды сақтауға көмектесесіз және тиісінше қолданбау салдарынан қоршаған ортаға және адамдардың денсаулығына келтірілуі мүмкін нұқсанның алдын аласыз. Осы бұйымды қабылдау және кәдеге жарату пункттері туралы толығырақ ақпаратты жергілікті муниципалды органдардан немесе тұрмыс қоқысын шығаратын кәсіпорыннан ала аласыз.

Қосымша ақпарат

Өндіруші: «Горизонт электроника және тұрмыстық техника зауыты» біртұтас өндірістік кәсіпорны.

Мекенжайы: Беларусь Республикасы, 220014, Минск қ., С. Ковалевская тұйық көш 62, 16 к.

Тел.: +37517 226 3601, факс: +37517 303 7607.

E-mail: zebt@horizont.by

Интернеттегі мекенжайлар: www.dexp.club, www.horizont.by.

Беларусь Республикасында жасалған.

Юр. лицо, принимающее претензии в Казахстане:

ТОО «ДНС КАЗАХСТАН», г. Нұр-Сұлтан, р-н Сарыарқа, пр-т Сарыарқа, зд. 12, Казахстан.

Қазақстанда шағымдар қабылдайтын заңды тұлға:

«DNS QAZAQSTAN (ДНС КАЗАХСТАН)» ЖШС, Нұр-Сұлтан қаласы, Сарыарқа ауданы, Даңғылы Сарыарқа, ғимарат 12, Қазақстан.

Техникалық қызмет көрсету

Осы Пайдалану жөніндегі нұсқаулықта жазылған пайдалану ережелерін орындағанда теледидарды қолдану мерзімі бөлшек сауда желісі арқылы сатылған күннен бастап 4 жылды құрайды. Егер өндірілген күнін белгілеу мүмкіндігі болмаса, онда қолдану мерзімі теледидар өндірілген күнінен бастап есептеледі. Осы уақыт ішінде өндіруші тұтынушыға тауарды тағайындалуы бойынша пайдалану мүмкіндігін, сондай-ақ қосалқы бөлшектерді өндіру және сауда мен жөндеу кәсіпорындарына жеткізуді қамтамасыз етеді.

Пайдалану шарттары:

- жұмыс температурасы +10 °С бастап +35 °С-ге дейін;
- (температурасы 25 °С кезінде) 80 % аспайтын жұмыс ылғалдылығы;
- атмосфералық қысымы 86-дан бастап 106 кПа-ға дейін (650 бастап 800 мм дейін сын.бағ.).

Өндірілген күні қаптамада көрсетілген.

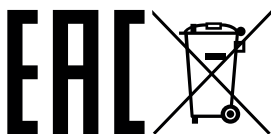

Пайдаланушы нұсқаулығының қосымшасы

<p>КО ТР 004/2011 «Төмен вольтты жабдықтың қауіпсіздігі туралы», КО ТР 020/2011 «Техникалық құралдардың электромагниттік үйлесімділігі» талаптарына сәйкестілік сертификаты.</p> <p>Теледидар БР ТШ 100085149.176-2004 техникалық шарттарының талаптарына сәйкес келеді.</p> <p>Пайдаланудағы қауіпсіздік шарттары бойынша теледидарлар МЕМСТ ІЕС 60065-2013 бойынша II қорғаныс сыныбына сәйкес келеді.</p> <p>Тұрмыстық радиоэлектронды аппаратураны, тұрмыстық электрлік аспаптарды, ақпараттық технологиялардың жабдығын жобалау, өндіру мен қызмет көрсету сапа менеджментінің жүйесі БСТ ISO 9001 - 2015 талаптарына сәйкес келеді.</p>						
<p>Тауар ЕАЭО КР 037/2016 «Электр техника және радиоэлектроника бұйымдарында қауіпті заттарды қолдануды шектеу туралы» Еүразиялық экономикалық одағының кедендік регламенті талаптарына сәйкес келеді.</p>						
Үлгісі	Таза салмағы, кг	Жалпы салмағы, кг	Қаптама өлшемі, мм	Жұмыс режимінің үлесті қуаты, Вт/см ²	Күту тәртібінде тұтынылатын қуат, Вт	Сендірулі тәртіпте Үлгісі салмағы, тұтыны- латын қуат, Вт
F32G8000С.	3,9	5,0	790x120x505	0.015	0.5	0

Кепілдік талоны

SN/IMEI: _____

Кепілдікке қойылған күні: _____

Өндіруші бүкіл кепілдік мерзімі ішінде құрылғының үздіксіз жұмыс істеуіне, сондай-ақ материалдар мен жинақтарда ақаулардың болмауына кепілдік береді. Кепілдік кезеңі бұйымды сатып алған сәттен басталады және тек қана жаңа өнімдерге қолданылады.

Кепілдік қызмет көрсетуге пайдаланушы нұсқаулығына сәйкес бұйымды пайдалану шартымен кепілдік мерзімі ішінде тұтынушының кесірінен істен шықпаған элементтерді тегін жөндеу немесе ауыстыру кіреді. Элементтерді жөндеу немесе ауыстыру уәкілетті сервистік орталықтардың аумағында жүргізіледі.

Кепілдік мерзімі: 24 ай.

Пайдалану мерзімі: 36 ай.

Сервистік орталықтардың өзекті тізімі келесі мекенжай бойынша:

<https://www.dns-shop.ru/service-center/>

Кепілдік міндеттемелер және тегін сервистік қызмет көрсету, егер оларды ауыстыру бұйымды бөлшектеуге байланысты болмаса, тауардың жиынтықтылығына кіретін, төменде аталған керек-жарақтарға қолданылмайды:

- ҚБП (Қашықтан басқару пультіне) арналған қуат элементтері (батареялар).
- Жалғағыш кабельдер, антенналар және оларға арналған жалғастырғыш тетіктер, құлаққаптар, микрофондар, «HANDS-FREE» құрылғылары; жиынтықта жеткізілетін әртүрлі типтегі ақпарат тасымалдағыштар, бағдарламалық құрал (БҚ) және драйверлер (бұйымның қатты магниттік дискілердегі жинақтағышқа алдын ала орнатылған БҚ-ны қоса алғанда, бірақ онымен шектелмей), сыртқы енгізу-шығару құрылғылары және манипуляторлар.
- Қаптар, сөмкелер, белдіктер, тасымалдауға арналған баулар, монтаждық керек-жарақтар, құрал-саймандар, бұйымға қоса берілетін құжаттама.
- Табиғи тозуға ұшырайтын шығын материалдары мен бөлшектер.



Өндіруші келесі жағдайларда кепілдік міндеттемелерге ие болмайды:

- Кепілдік мерзімі аяқталды.
- Егер жеке (тұрмыстық, отбасылық) қажеттіліктерге арналған бұйым кәсіпкерлік қызметті жүзеге асыру үшін, сондай-ақ оның тікелей міндетіне сәйкес келмейтін басқа мақсаттарда пайдаланылған болса.
- Өндіруші бұйымды пайдалану кезінде пайдаланушы нұсқаулығының талаптарын бұзу, бұйымды орнату және оған қызмет көрсету жөніндегі ұсынымдарды, қосу ережелерін (бұйымның өзіне де, онымен байланысты бұйымдарға да сәйкес келмейтін желілік кернеудің әсері нәтижесінде туындаған қысқа тұйықталулар), бұйымды сақтау және тасымалдау кезінде өнім иесі және/немесе үшінші тұлғалар шеккен ықтимал материалдық, моральдық және өзге де зиян үшін жауапты болмайды.
- Механикалық зақымданудың барлық жағдайлары: өнімді пайдалану кезінде алынған сызаттар, жарықтар, деформациялар, соққы іздері, майысулар, кептелістер және т.б.
- Түрлендірулерді, рұқсат етілмеген жөндеулерді осындай жұмыстарды жүргізуге уәкілетті емес адамдар жүргізген жағдайлар. Егер ақаулық конструкцияны немесе бұйымның схемасын өзгерту, Өндіруші қарастырмаған сыртқы құрылғыларды қосу, Қазақстан Республикасының заңнамасына сай сәйкестік сертификаты жоқ құрылғыны пайдалану салдарынан туындаған болса.
- Егер бұйымның ақауы еңсерілмейтін күштің әсерінен (табиғи элементтер, өрт, су тасқыны, жер сілкінісі, тұрмыстық факторлар және Өндірушіге тәуелді емес басқа жағдайлар) немесе Өндіруші болжай алмаған үшінші тұлғалардың әрекеттерінен туындаса. Бұйымның толық немесе ішінара істен шығуына алып келген бұйымның ішіне бөгде заттардың, өзге денелердің, заттектердің, сұйықтықтардың, жәндіктердің немесе жануарлардың түсуінен, агрессивті ортаның әсерінен, жоғары ылғалдылықтан, жоғары температуралардан туындаған ақау.
- Бұйымды сәйкестендіру (сериялық нөмірі) жоқ немесе сәйкес келмейді. Егер зақымданулар (кемшіліктер) зиянды бағдарламалық қамтаманың; БҚ ұсынудысының осы қызметті ұсынбауына байланысты мүмкіндігінсіз бұйымның бағдарламалық ресурстарына қолжетімділіктің болмауына әкеп соққан құпиясөздерді (кодтарды) оларды жинау/қалпына келтіру мүмкіндігінсіз орнату, ауыстыру немесе жою әсерінен туындаса.
- Егер жұмыстың ақаулықтары қуат беруші, кабельдік, телекоммуникациялық желілердің, радиосигнал қуатының стандарттарға немесе техникалық регламенттеріне сәйкес келмеуінен, оның ішінде бедер ерекшеліктерінен және басқа да осыған ұқсас сыртқы факторлардан, бұйымның желі әрекет ететін шекарада немесе аймақтан тыс жерде пайдаланылуынан туындаған болса.
- Егер зақымданулар стандартты емес (түпнұсқалық емес) және/немесе сапасыз (зақымданған) шығыс материалдарын, керек-жарақтарды, қосалқы бөлшектерді, қуат беру элементтерін, әртүрлі үлгідегі ақпарат тасымалдағыштарды (CD, DVD дискілерді, жад карталарын, SIM карталарын, картридждерді қоса алғанда) пайдаланудан туындаса.
- Егер кемшіліктер үйлесімсіз контентті (әуендерді, графиканы, бейне және басқа файлдарды, Java қосымшаларын және оларға ұқсас бағдарламаларды) алуға, орнатуға және пайдалануға байланысты туындаған болса.
- Осы бұйыммен жанасып жұмыс істейтін басқа жабдыққа келтірілген залалға.



www.dexp.club